

Lännenratsastuksen ratapiirroksat ja pöytäkirjat

voimassa 1.1.2025 alkaen





VI RATAPIIRROKSET.....	4
1. MERKKIEN SELITYKSET.....	4
a) Merkit.....	4
2. REINING-RADAT.....	5
a) Virhepisteitys.....	5
1. Spinin ylimeno ja vajaa spin	5
2. Laukannosto	6
3. Väärä laukka / myöhästynyt laukanvaihto.....	7
4. Raviaskleet.....	8
5. Väärä laukka run downissa I	9
6. Väärä laukka run downissa II	10
b. Ohjelmat.....	11
Reining-ohjelma nro 1 (NRHA, AQHA 1).....	11
Reining-ohjelma nro 2 (NRHA, AQHA 2).....	12
Reining-ohjelma nro 3 (NRHA, AQHA 3).....	13
Reining-ohjelma nro 4 (NRHA, AQHA 4).....	14
Reining-ohjelma nro 5 (NRHA, AQHA 5).....	15
Reining-ohjelma nro 6 (NRHA, AQHA 6).....	16
Reining-ohjelma nro 7 (NRHA, AQHA 7).....	17
Reining-ohjelma nro 8 (NRHA, AQHA 8).....	18
Reining-ohjelma nro 9 (NRHA, AQHA 9).....	19
Reining-ohjelma nro 10 (NRHA, AQHA 10).....	20
Reining-ohjelma nro 11 (NRHA, AQHA 11).....	21
Reining-ohjelma nro 12 (NRHA, AQHA 12).....	22
Reining-ohjelma nro 13 (NRHA, AQHA 13).....	23
Reining-ohjelma nro 1A.....	24
Reining-ohjelma nro 1AA	25
Reining-ohjelma nro 1B.....	26
Reining-ohjelma nro 1BB.....	27
Reining-ohjelma nro 1C.....	28
Reining-ohjelma nro 1CC.....	29
3. WESTERN RIDING -RADAT	30
a) Virhepisteitys.....	30
b) Ohjelmat	31
Western riding -ohjelma nro 1a (AQHA 1)	31
Western riding -ohjelma nro 1b (AQHA Level 1 -ohjelma 1).....	32
Western riding -ohjelma nro 2a (AQHA 2)	33
Western riding -ohjelma nro 2b (AQHA Level 1 -ohjelma 2).....	34
Western riding -ohjelma nro 3 (AQHA 3)	35

Western riding ohjelma nro 4a (AQHA 4).....	36
Western riding -ohjelma nro 4b (AQHA Level 1 -ohjelma 4).....	37
Western riding ohjelma nro 5 (AQHA 5)	38
Western riding ohjelma nro 6	39
Western riding ohjelma nro 7	40
Western riding ohjelma nro 8	41
Western riding ohjelma nro 9	42
Western riding ohjelma nro 10	43
4. RANCH RIDING RADAT	44
Ranch riding ohjelma nro 1 (AQHA 1)	44
Ranch riding ohjelma nro 2 (AQHA 2)	45
Ranch riding ohjelma nro 3 (AQHA 3)	46
Ranch riding ohjelma nro 4 (AQHA 4)	47
Ranch riding ohjelma nro 5 (AQHA 5)	48
Ranch riding ohjelma nro 6 (AQHA 6)	49
Ranch riding ohjelma nro 7 (AQHA 7)	50
Ranch riding ohjelma nro 8 (AQHA 8)	51
Ranch riding ohjelma nro 9 (AQHA 9)	52
Ranch riding ohjelma nro 10 (AQHA 10)	53
Ranch riding ohjelma nro 11 (AQHA 11)	54
Ranch riding ohjelma nro 12 (AQHA 12)	55
Ranch riding ohjelma nro 13 (AQHA 13)	56
Ranch riding ohjelma nro 14 (AQHA 14)	57
Ranch riding ohjelma nro 15 (AQHA 15)	58
5. VERSATILE HORSE RADAT	59
Versatile horse -ohjelma nro 2	59
6. POLE BENDING -RATA	60
7. BARREL RACING -RATA.....	61
8. PÖYTÄKIRJAT	62
9. RANCH LAJIEN PÖYTÄKIRJAT.....	67
10. TUOMARIKORTTI	70

VI RATAPIIRROKSET

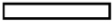
1. MERKKIEN SELITYKSET

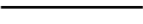
a) Merkit

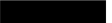
Merkkien selitykset	
 Käynti	 Puomi
 Ravi	 Peruutus
 Laukka	 Ratamerkki
 Laukanvaihto	

2. REINING-RADAT

a) Virhepisteytys

(sääntöjä selventäviä piirroksia)

1. Spinin ylimeno ja vaja spin

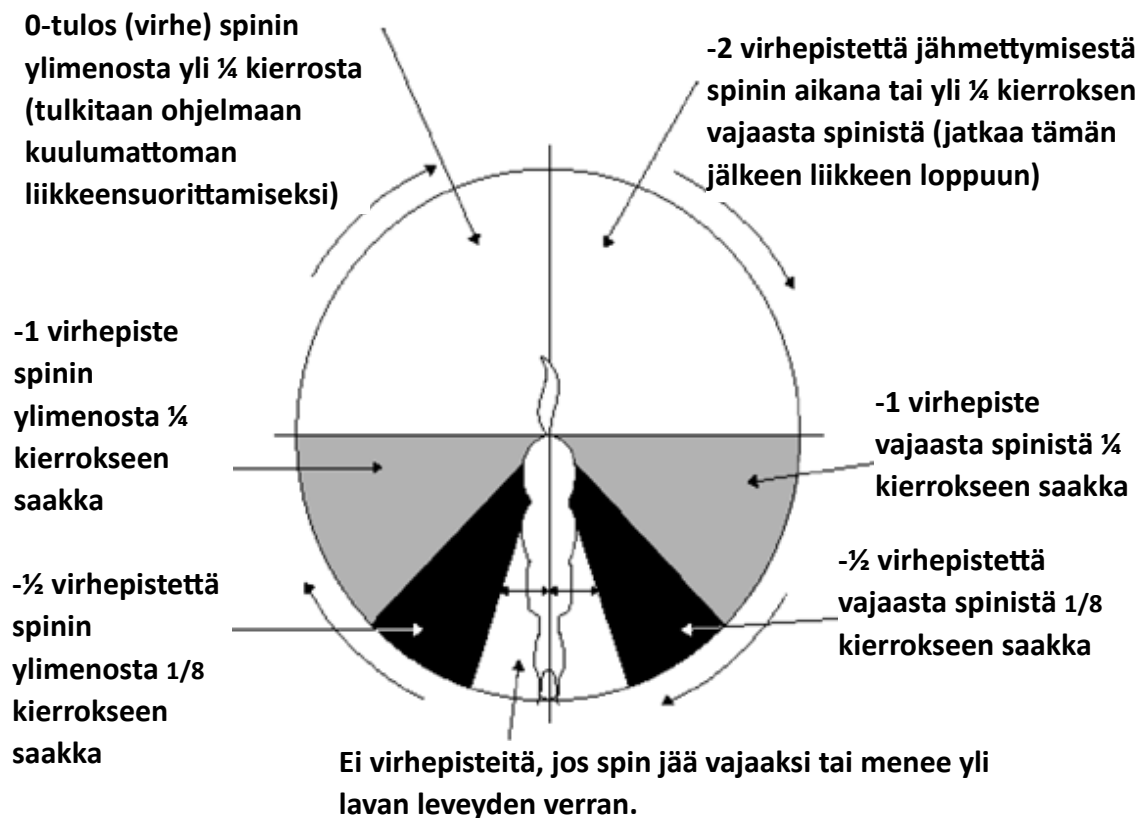

2. Laukannosto

**Pysähtymistä
ympyrän
ensimmäisellä
neljänneksellä
laukannoston
jälkeen ei tulkita
ohjelmaan
kuulumattoman
liikkeen
suorittamiseksi, vaan
askellajirikoksi, josta
saa 2 virhepistettä**

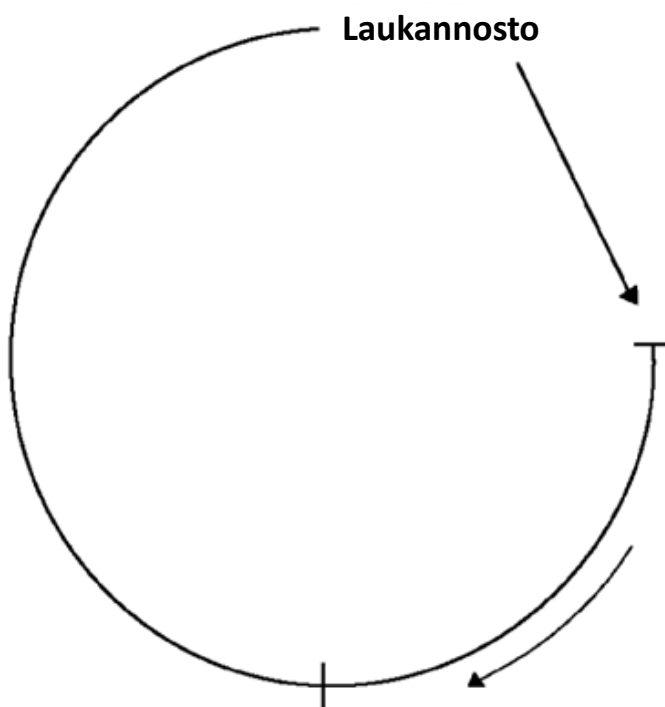

3. Väärä laukka / myöhästynyt laukanvaihto

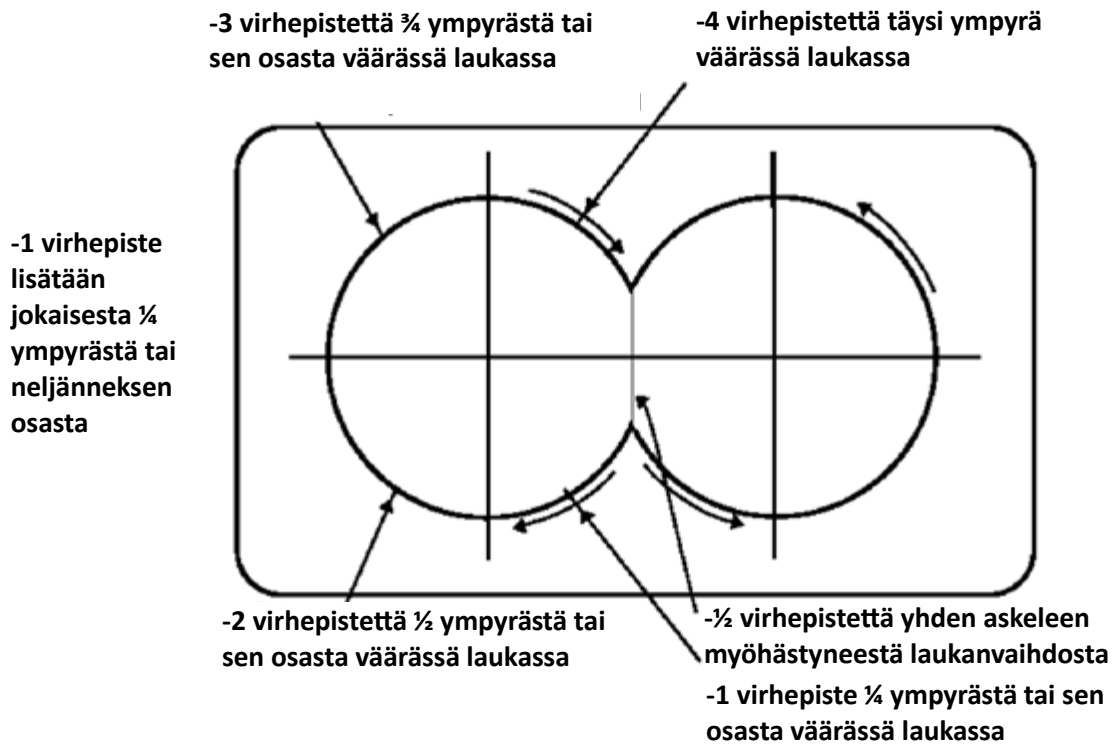

4. Raviaskeleet

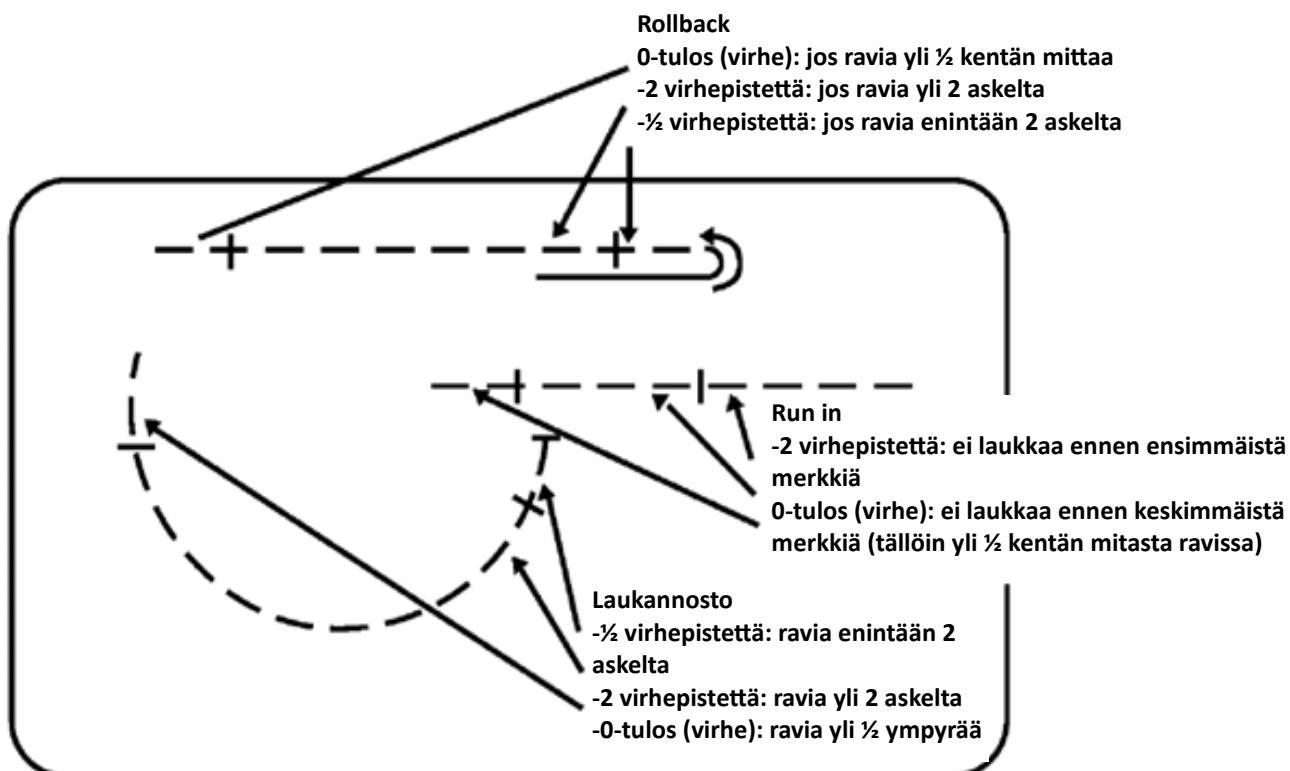

5. Väärä laukka run downissa I

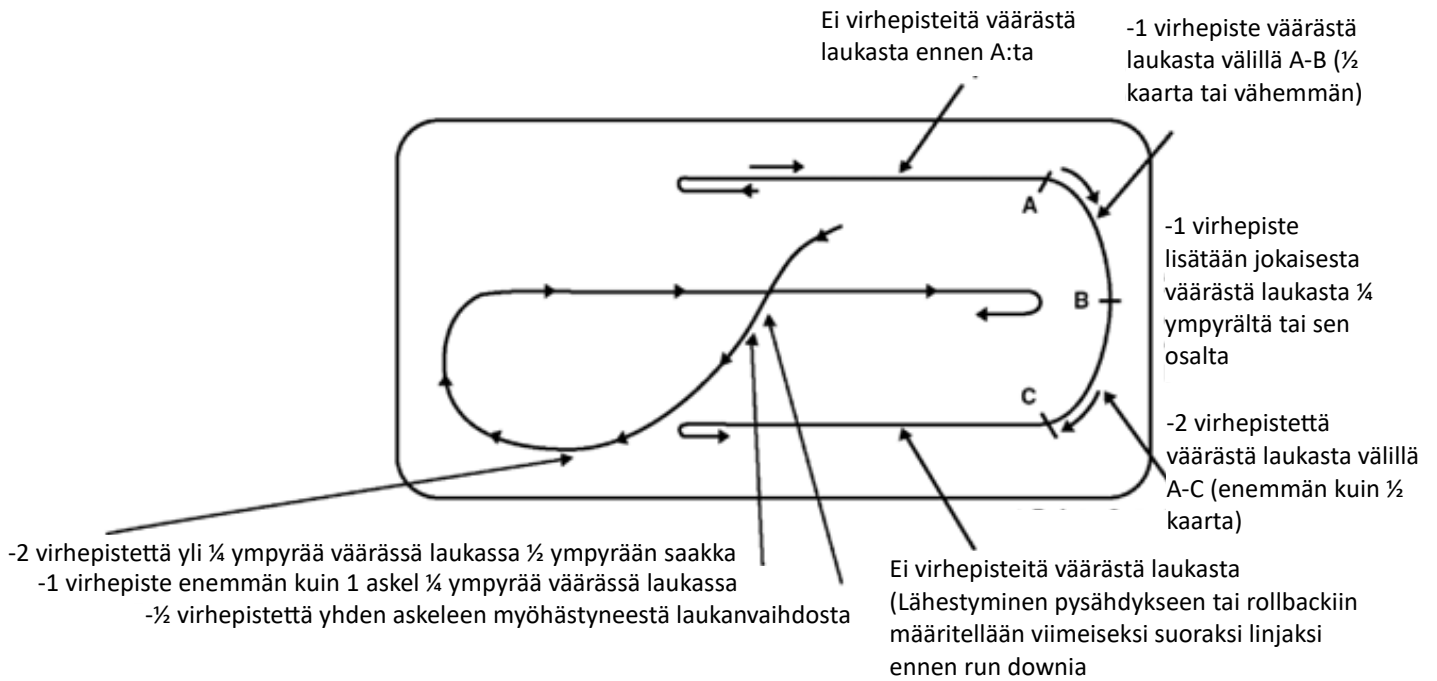

6. Väärä laukka run downissa II
(ohjelmassa osaympyrä, joka johtaa run downiin)

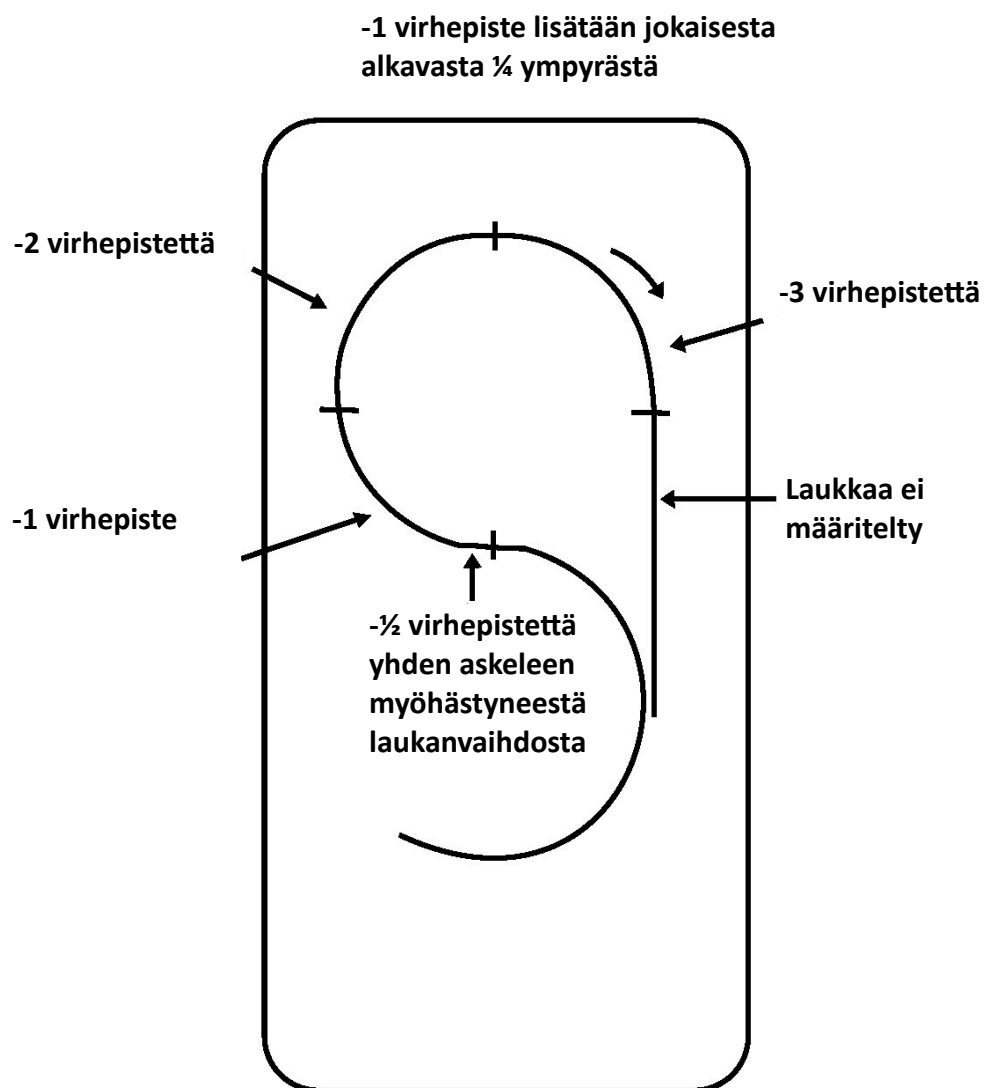

b. Ohjelmat

Reining-ohjelma nro 1 (NRHA, AQHA 1)

Run-in-ohjelma

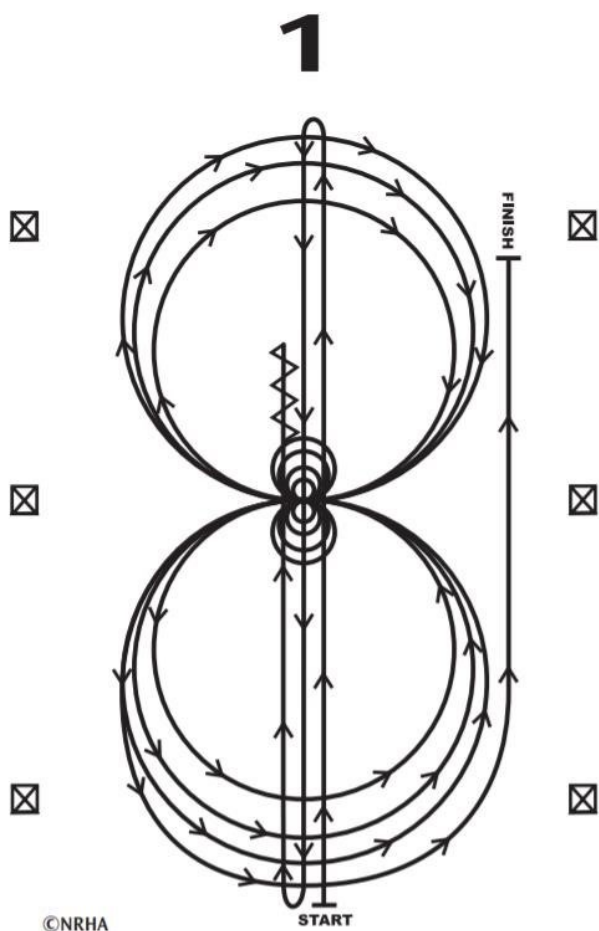

1. Ratsasta vauhdikkaasti kentän pätyyn viimeisen merkin ohitse. Tee rollback vasemmalle – seisahtumatta.
2. Ratsasta kentän vastakkaiseen pätyyn viimeisen merkin ohitse. Tee rollback oikealle – seisahtumatta.
3. Ratsasta keskimerkin ohitse ja tee sliding stop. Peruuta keskimerkin kohdalle tai vähintään 3 metriä. Seisahdu.
4. Tee neljä spiniä oikealle. Seisahdu.
5. Tee neljä ja yksi neljäsosa spiniä vasemmalle niin, että hevonen on kääntyneenä kohti kentän vasenta laitaa. Seisahdu.
6. Nosta vasen laukka ja ratsasta kolme ympyrää vasemmalle: ensimmäinen iso ja nopea, toinen pieni ja hidas, kolmas iso ja nopea. Vaihda laukka keskellä kenttää.
7. Ratsasta kolme ympyrää oikealle: ensimmäinen iso ja nopea, toinen pieni ja hidas, kolmas iso ja nopea. Vaihda laukka keskellä kenttää.
8. Aloita iso nopea ympyrä vasemmalle, älä kuitenkaan sulje sitä. Ratsasta oikeaa laitaa kentän pätyä kohti keskimerkin ohitse ja tee sliding stop vähintään 6 metriä seinästä / aidasta. Seisahdu osoittaaksesi, että ohjelma on ratsastettu loppuun.

Pyydettyessä ratsasta (käynnissä) tuomarın tarkistukseen, laskeudu ratsailta ja näytä hevosen kuulaimet tuomarille.

Reining-ohjelma nro 2 (NRHA, AQHA 2)
Walk-in-ohjelma

2

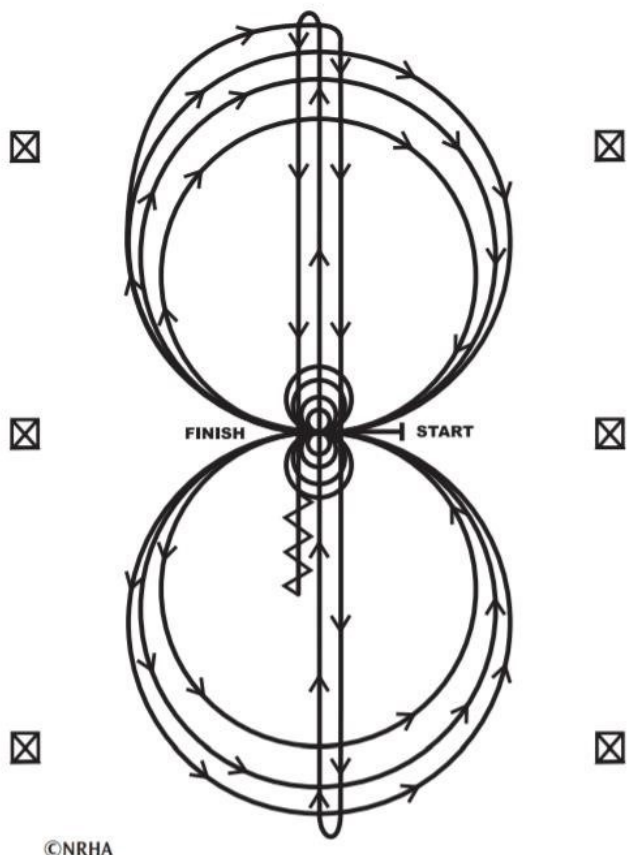

Hevoset voivat saapua käynnissä tai ravissa kentän keskelle. Hevosten on siirryttävä käyntiin tai pysähdyttävä ennen ohjelman aloittamista. Aloita kentän keskeltä kääntyneenä kohti kentän vasenta laitaa.

1. Nosta oikea laukka, ratsasta kolme ympyrää oikealle: ensimmäinen pieni ja hidas ja seuraavat kaksi isoja ja nopeita. Vaihda laukka kentän keskellä.
2. Ratsasta kolme ympyrää vasemmalle; ensimmäinen pieni ja hidas, seuraavat kaksi isoja ja nopeita. Vaihda laukka kentän keskellä.
3. Jatka edellistä ympyrää oikealle. Ympyrän puolivälissä ratsasta keskihalkaisijaa pitkin vastakkaiseen päättyyn, viimeisen merkin ohitse ja tee rollback oikealle. Älä seisahdu.
4. Ratsasta keskihalkaisijaa pitkin vastakkaiseen päättyyn, viimeisen merkin ohitse ja tee rollback vasemmalle. Älä seisahdu.
5. Ratsasta keskimerkin ohitse ja tee sliding stop. Peruuta keskimerkin kohdalle tai vähintään 3 metriä. Seisahdu.
6. Tee neljä spiniä oikealle. Seisahdu.
7. Tee neljä spiniä vasemmalle. Seisahdu osoittaaksesi, että ohjelma on loppuun ratsastettu.

Pyydettyessä ratsasta (käynnissä) tuomarın tarkistukseen, laskeudu ratsailta ja näytä hevosen kuulaimet tuomarille.

Reining-ohjelma nro 3 (NRHA, AQHA 3)

Run-in-ohjelma

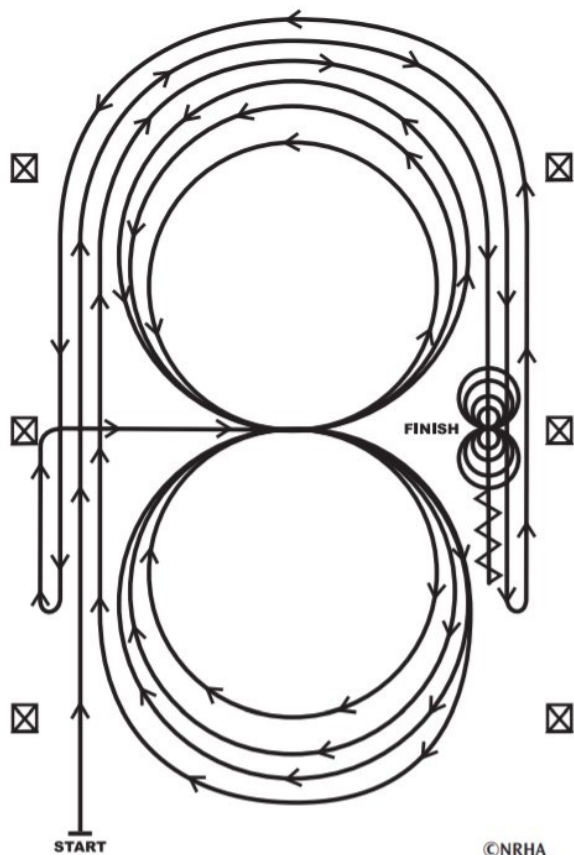
3

1. Aloita laukassa pitkin vasenta laitaa, pyöristä lyhyt sivu pysyen koko ajan 6 metrin päässä seinästä tai aidasta ja jatka vastakkaista tai oikeaa laitaa keskimerkin ohitse ja tee rollback vasemmalle - seisahtumatta.
2. Jatka takaisin kentän oikeaa pitkää sivua, pyöristä lyhyt sivu pysyen edelleen vähintään 6 metrin päässä seinästä tai aidasta, jatka kentän vasenta pitkää sivua keskimerkin ohitse ja tee rollback oikealle - seisahtumatta.
3. Jatka takaisin kentän vasenta pitkää sivua kohti keskimerkkiä. Keskimerkin kohdalla hevosen tulisi olla oikeassa laukassa. Ohjaa hevonen kentän keskelle oikeassa laukassa ja ratsasta kolme ympyrää oikealle: kaksi ensimmäistä isoja ja nopeita, kolmas pieni ja hidas. Vaihda laukka kentän keskellä.
4. Ratsasta kolme ympyrää vasemmalle: kaksi ensimmäistä isoja ja nopeita, kolmas pieni ja hidas. Vaihda laukka kentän keskellä.
5. Aloita iso nopea ympyrä oikealle sulkematta sitä. Jatka suoraan vasenta pitkää sivua, pyöristä lyhyt sivu ja pysyen vähintään 6 metrin päässä seinästä tai aidasta ja jatka suoraan oikeaa pitkää sivua keskimerkin ohitse ja tee sliding stop. Peruuta vähintään 3 metriä. Seisahdu.
6. Tee neljä spiniä oikealle. Seisahdu.
7. Tee neljä spiniä vasemmalle. Seisahdu osoittaaksesi, että ohjelma on loppuun ratsastettu.

Pyydettyessä ratsasta (käynnissä) tuomarin tarkistukseen, laskeudu ratsailta ja näytä hevosen kuulaimet tuomarille.

Reining-ohjelma nro 4 (NRHA, AQHA 4)

Walk-in-ohjelma

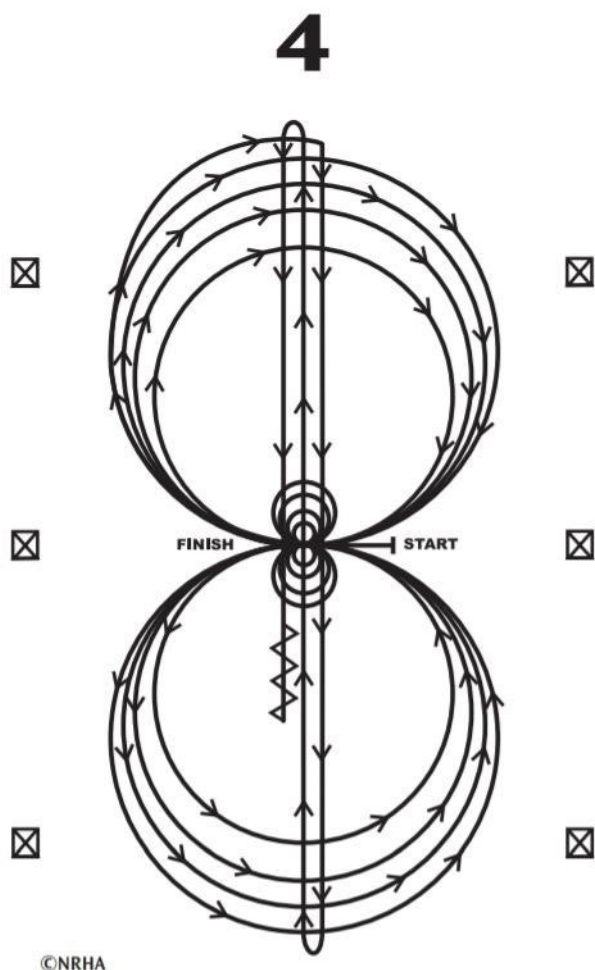

Hevoset voivat saapua käynnissä tai ravissa kentän keskelle. Hevosten on siirryttävä käyntiin tai pysähdyttävä ennen ohjelman aloittamista. Aloita keskeltä kenttää kääntyneenä kohti kentän vasenta laitaa.

1. Nosta oikea laukka, ratsasta kolme ympyrää oikealle: kaksi ensimmäistä isoja ja nopeita ja kolmas pieni ja hidas. Pysähdy kentän keskellä.
2. Tee neljä spiniä oikealle. Seisahdu.
3. Nosta vasen laukka, ratsasta kolme ympyrää vasemmalle: kaksi ensimmäistä isoja ja nopeita, kolmas pieni ja hidas. Pysähdy kentän keskellä. Seisahdu.
4. Tee neljä spiniä vasemmalle. Seisahdu.
5. Nosta oikea laukka ja ratsasta iso nopea ympyrä oikealle, vaihda laukka kentän keskellä, ratsasta iso nopea ympyrä vasemmalle ja vaihda laukka kentän keskellä.
6. Jatka edellistä ympyrää oikealle. Ympyrän puolivälissä ratsasta kentän keskiahkaisijaa pitkin vastakkaiseen pätyyn päätymerkin ohitse ja tee rollback oikealle - seisahtumatta.
7. Ratsasta takaisin vastakkaiseen pätyyn keskiahkaisijaa pitkin päätymerkin ohitse, ja tee rollback vasemmalle – seisahtumatta.
8. Ratsasta keskiahkaisijaa pitkin keskimerkin ohitse ja tee sliding stop. Peruuta kentän keskelle tai vähintään 3 metriä. Seisahdu osoittaaksesi, että ohjelma on loppuun ratsastettu.

Pyydettyä ratsasta (käynnissä) tuomarin tarkistukseen, laskeudu ratsailta ja näytä hevosen kuulaimet tuomarille.

Reining-ohjelma nro 5 (NRHA, AQHA 5)
Walk-in-ohjelma

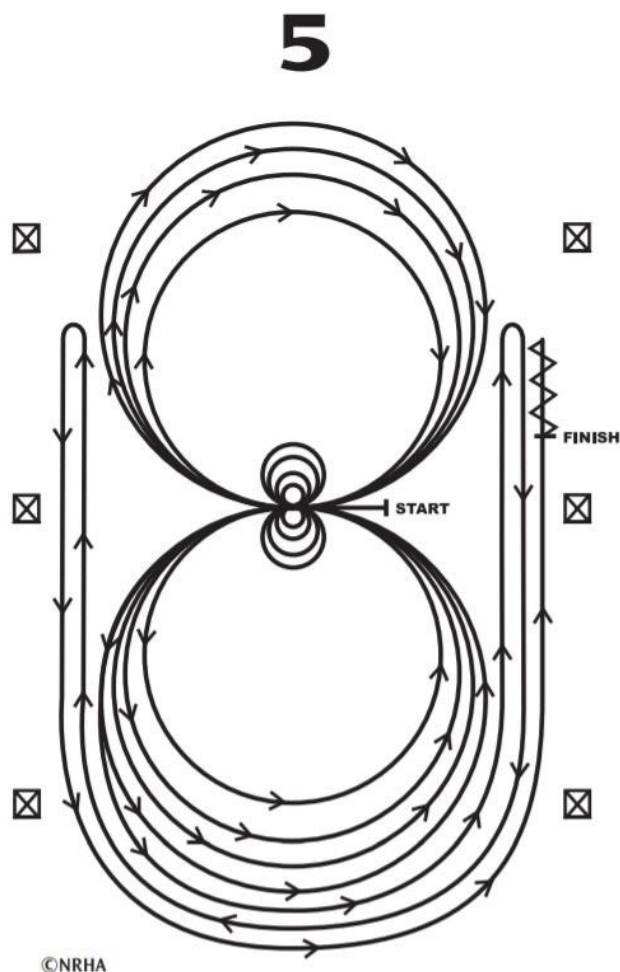

Hevoset voivat saapua käynnissä tai ravissa kentän keskelle. Hevosten on siirryttävä käyntiin tai pysähdyttävä ennen ohjelman aloittamista. Aloita keskeltä kenttää kääntyneenä kohti kentän vasenta laitaa.

1. Nosta vasen laukka, ratsasta kolme ympyrää vasemmalle: kaksi ensimmäistä isoja ja nopeita ja kolmas pieni ja hidas. Seisahdu kentän keskellä.
2. Tee neljä spiniä vasemmalle. Seisahdu.
3. Nosta oikea laukka, ratsasta kolme ympyrää oikealle: kaksi ensimmäistä isoja ja nopeita, kolmas pieni ja hidas. Seisahdu kentän keskellä.
4. Tee neljä spiniä oikealle. Seisahdu.
5. Nosta vasen laukka ja ratsasta iso nopea ympyrä vasemmalle, vaihda laukka kentän keskellä, ratsasta iso nopea ympyrä oikealle ja vaihda laukka kentän keskellä.
6. Aloita ympyrä vasemmalle, mutta jatka suoraan oikeaa pitkää sivua keskimerkin ohitse ja tee rollback oikealle, vähintään 6 metriä seinästä / aidasta.
7. Jatka edellistä ympyrää sulkematta sitä. Ratsasta vasenta laitaa pitkin keskimerkin ohitse ja tee rollback vasemmalle, vähintään 6 metriä seinästä/aidasta. Älä seisahdu.
8. Jatka edellistä ympyrää sulkematta sitä. Ratsasta oikeaa laitaa pitkin keskimerkin ohitse ja tee sliding stop, vähintään 6 metriä seinästä / aidasta. Peruuta vähintään 3 metriä. Seisahdu osoittaaksesi, että ohjelma on loppuun ratsastettu.

Pyydettyessä ratsasta (käynnissä) tuomarın tarkistukseen, laskeudu ratsailta ja näytä hevosen kuulaimet tuomarille.

Reining-ohjelma nro 6 (NRHA, AQHA 6)
Walk-in-ohjelma

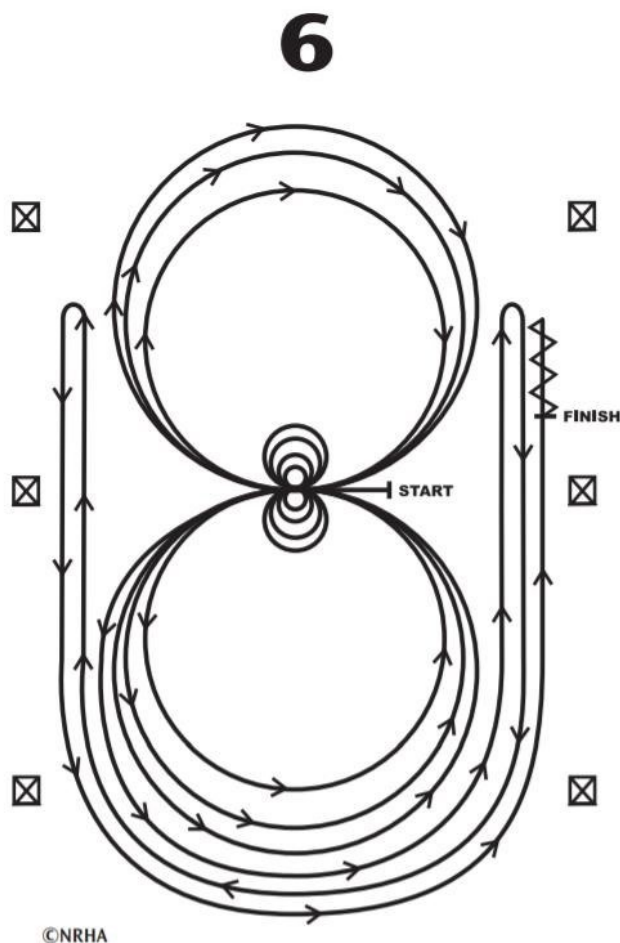

Hevoset voivat saapua käynnissä tai ravissa kentän keskelle. Hevosten on siirryttävä käyntiin tai pysähdyttävä ennen ohjelman aloittamista. Aloita keskeltä kenttää kääntyneenä kohti kentän vasenta laitaa.

1. Tee neljä spiniä oikealle. Seisahdu.
2. Tee neljä spiniä vasemmalle. Seisahdu.
3. Nosta vasen laukka, ratsasta kolme ympyrää vasemmalle: kaksi ensimmäistä isoja ja nopeita ja kolmas pieni ja hidas. Vaihda laukka kentän keskellä.
4. Ratsasta kolme ympyrää oikealle: kaksi ensimmäistä isoja ja nopeita, kolmas pieni ja hidas. Vaihda laukka kentän keskellä.
5. Aloita iso nopea ympyrä vasemmalle sulkematta ympyrää. Ratsasta suoraan oikeaa pitkää sivua keskimerkin ohitse, ja tee rollback oikealle vähintään 6 metriä seinästä / aidasta.
6. Jatka takaisin edellisen ympyrän kautta sulkematta ympyrää. Ratsasta vasenta pitkää sivua keskimerkin ohitse, ja tee rollback vasemmalle, vähintään 6 metriä seinästä / aidasta.
7. Jatka takaisin edellisen ympyrän kautta sulkematta ympyrää. Ratsasta oikeaa pitkää sivua keskimerkin ohitse ja tee sliding stop, vähintään 6 metriä seinästä / aidasta. Peruuta vähintään 3 metriä. Seisahdu osoittaaksesi, että ohjelma on loppuun ratsastettu.

Pyydettyessä ratsasta (käynnissä) tuomarin tarkistukseen, laskeudu ratsailta ja näytä hevosen kuulaimet tuomarille.

Reining-ohjelma nro 7 (NRHA, AQHA 7)

Run in –ohjelma

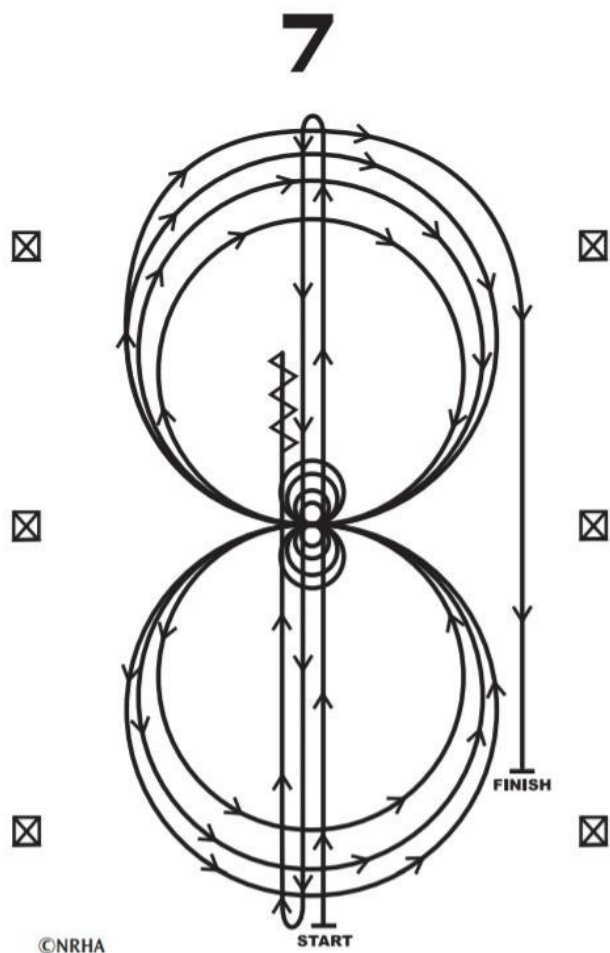

1. Ratsasta vauhdikkaasti keskiahkaisijaa pitkän kentän pätyyn päätymerkin ohitse ja tee rollback vasemmalle. Älä seisaudu
2. Ratsasta vastakkaiseen pätyyn, päätymerkin ohitse. Tee rollback oikealle seisahtumatta.
3. Ratsasta keskimerkin ohitse ja tee sliding stop. Peruuta kentän keskelle tai vähintään 3 metriä. Seisaudu.
4. Tee neljä spiniä oikealle. Seisaudu.
5. Tee neljä ja yksi neljäsosa spiniä vasemmalle siten, että lopetat hevosen ollessa kääntyneenä kohti vasenta laitaa. Seisaudu.
6. Nosta oikea laukka, ratsasta kolme ympyrää oikealle: kaksi ensimmäistä isoja ja nopeita ja kolmas pieni ja hidas. Vaihda laukka keskellä kenttää.
7. Ratsasta kolme ympyrää vasemmalle: kaksi ensimmäistä isoja ja nopeita, kolmas pieni ja hidas. Vaihda laukka kentän keskellä.
8. Aloita iso nopea ympyrä oikealle sulkematta ympyrää. Ratsasta suoraan oikeaa pitkää sivua keskimerkin ohitse, ja tee sliding stop vähintään 6 metriä seinästä / aidasta. Seisaudu osoittaaksesi, että ohjelma on loppuun ratsastettu.

Pyydettyessä ratsasta (käynnissä) tuomarin tarkistukseen, laskeudu ratsailta ja näytä hevosen kuulaimet tuomarille.

Reining-ohjelma nro 8 (NRHA, AQHA 8)

Walk-in-ohjelma

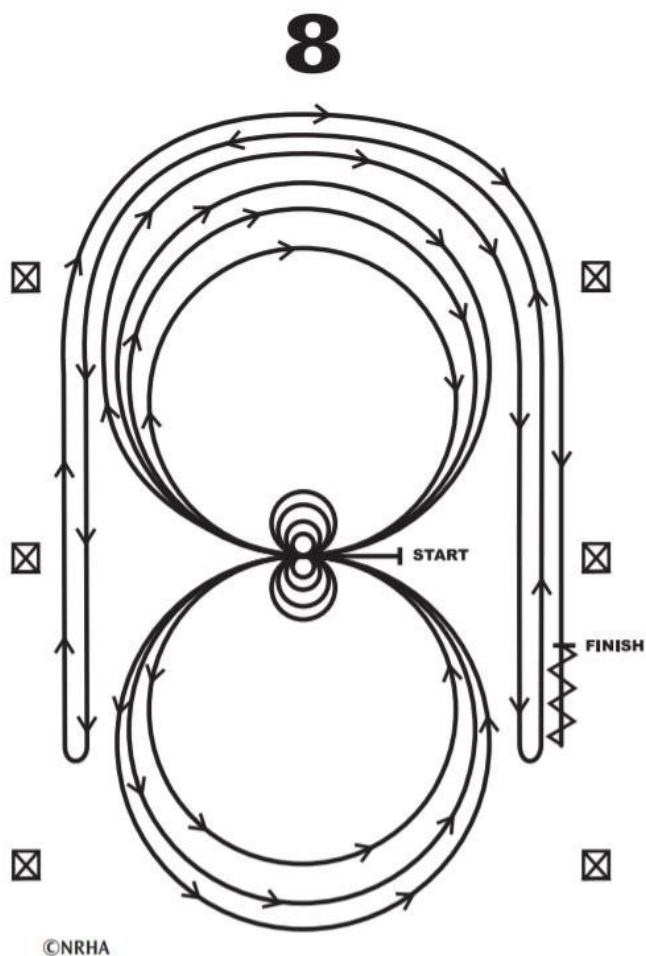

Hevoset voivat saapua käynnissä tai ravissa kentän keskelle. Hevosten on siirryttävä käyntiin tai pysähtyttävä ennen ohjelman aloittamista. Aloita keskeltä kenttää kääntyneenä kohti kentän vasenta laitaa.

1. Tee neljä spiniä vasemmalle. Seisahdu.
2. Tee neljä spiniä oikealle. Seisahdu.
3. Nosta oikea laukka ja ratsasta kolme ympyrää oikealle: ensimmäinen iso ja nopea, toinen pieni ja hidas, kolmas iso ja nopea. Vaihda laukka kentän keskellä.
4. Ratsasta kolme ympyrää vasemmalle: ensimmäinen iso ja nopea, toinen pieni ja hidas, kolmas iso ja nopea. Vaihda laukka kentän keskellä.
5. Aloita iso nopea ympyrä oikealle sulkematta ympyrää. Ratsasta suoraan oikeaa pitkää sivua keskimerkin ohitse ja tee rollback vasemmalle vähintään 6 metriä seinästä / aidasta.
6. Ratsasta takaisin edellisen ympyrän kautta sulkematta ympyrää. Jatka vasenta pitkää sivua keskimerkin ohitse, ja tee rollback oikealle, vähintään 6 metriä seinästä / aidasta.
7. Ratsasta takaisin edellisen ympyrän kautta sulkematta ympyrää. Jatka oikeaa pitkää sivua keskimerkin ohitse, ja tee sliding stop vähintään 6 metriä seinästä / aidasta. Peruuta vähintään 3 metriä. Seisahdu osoittaaksesi, että ohjelma on loppuun ratsastettu.

Pyydettyessä ratsasta (käynnissä) tuomarin tarkistukseen, laskeudu ratsailta ja näytä hevosen kuulaimet tuomarille.

Reining-ohjelma nro 9 (NRHA, AQHA 9)

Run-in-ohjelma

9

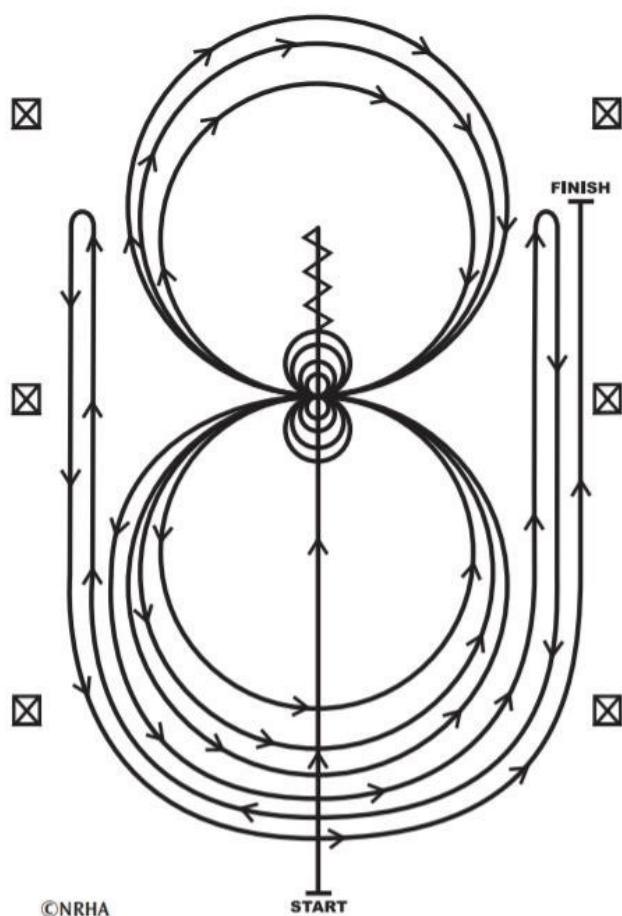

1. Ratsasta keskimerkin ohitse ja tee sliding stop. Peruuta kentän keskelle tai vähintään 3 metriä. Seisahdu.
2. Tee neljä spiniä oikealle. Seisahdu.
3. Tee neljä ja yksi neljäsosa spiniä vasemmalle siten, että lopetat hevosen ollessa kääntyneenä kohti vasenta laitaa. Seisahdu.
4. Nosta vasen laukka, ratsasta kolme ympyrää vasemmalle: ensimmäinen pieni ja hidas, kaksi seuraavaa isoja ja nopeita. Vaihda laukka kentän keskellä.
5. Ratsasta kolme ympyrää oikealle: ensimmäinen pieni ja hidas, kaksi seuraavaa isoja ja nopeita. Vaihda laukka kentän keskellä.
6. Aloita iso nopea ympyrä vasemmalle sulkematta ympyrää. Ratsasta oikeaa pitkää sivua keskimerkin ohitse, ja tee rollback oikealle vähintään 6 metriä seinästä / aidasta.
7. Ratsasta takaisin edellisen ympyrän kautta sulkematta ympyrää. Ratsasta vasenta pitkää sivua keskimerkin ohitse, ja tee rollback vasemmalle vähintään 6 metriä seinästä / aidasta.
8. Ratsasta takaisin edellisen ympyrän kautta sulkematta ympyrää. Ratsasta oikeaa pitkää sivua keskimerkin ohitse, ja tee sliding stop vähintään 6 metriä seinästä / aidasta. Seisahdu osoittaaksesi, että ohjelma on loppuun ratsastettu.

Pyydettyäessä ratsasta (käynnissä) tuomarin tarkistukseen, laskeudu ratsailta ja näytä hevosen kuulaimet tuomarille.

Reining-ohjelma nro 10 (NRHA, AQHA 10)

Run-in-ohjelma

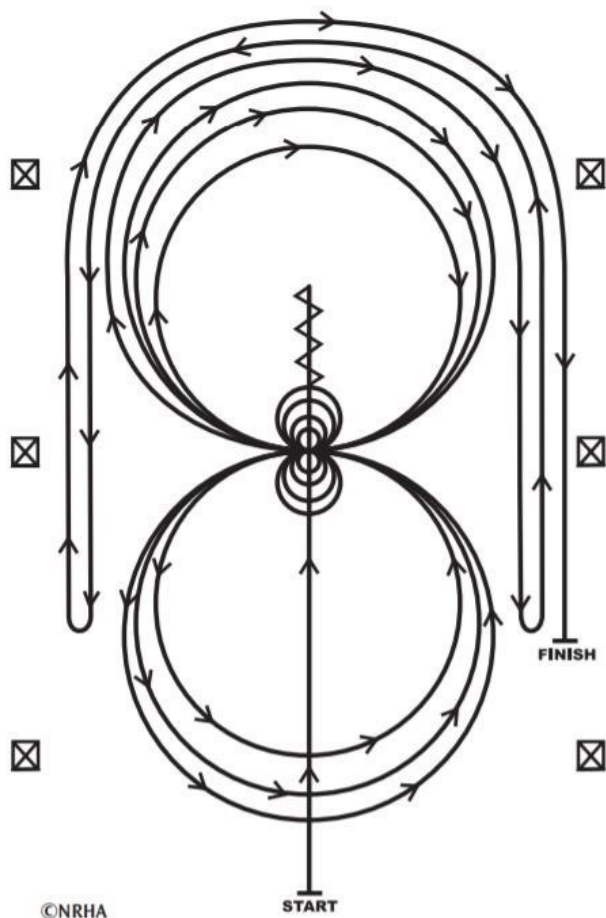
10

1. Ratsasta keskiahkaisuun pitkin keskimerkin ohitse ja tee sliding stop. Peruuta kentän keskelle tai vähintään 3 metriä. Seisahdu.
2. Tee neljä spiniä oikealle. Seisahdu.
3. Tee neljä ja yksi neljäsosa spiniä vasemmalle siten, että lopetat hevosen ollessa kääntyneenä kohti vasenta laitaa. Seisahdu.
4. Nosta oikea laukka ja ratsasta kolme ympyrää oikealle: kaksi ensimmäistä isoja ja nopeita, kolmas pieni ja hidas. Vaihda laukka kentän keskellä.
5. Ratsasta kolme ympyrää vasemmalle: ensimmäinen pieni ja hidas ja kaksi seuraavaa isoja ja nopeita. Vaihda laukka kentän keskellä.
6. Aloita iso nopea ympyrä oikealle sulkematta ympyrää. Ratsasta oikeaa pitkää sivua keskimerkin ohitse ja tee rollback vasemmalle vähintään 6 metriä seinästä / aidasta.
7. Jatka edellisen ympyrän kautta sulkematta ympyrää. Ratsasta vasenta pitkää sivua keskimerkin ohitse ja tee rollback oikealle vähintään 6 metriä seinästä / aidasta.
8. Jatka takaisin edellisen ympyrän kautta sulkematta ympyrää. Ratsasta oikeaa pitkää sivua keskimerkin ohitse ja tee sliding stop vähintään 6 metriä seinästä / aidasta. Seisahdu osoittaaksesi, että ohjelma on loppuun ratsastettu.

Pyydettyäessä ratsasta (käynnissä) tuomarit tarkistukseen, laskeudu ratsailta ja näytä hevosen kuulaimet tuomarille.

Reining-ohjelma nro 11 (NRHA, AQHA 11)
Trot-in-ohjelma

11

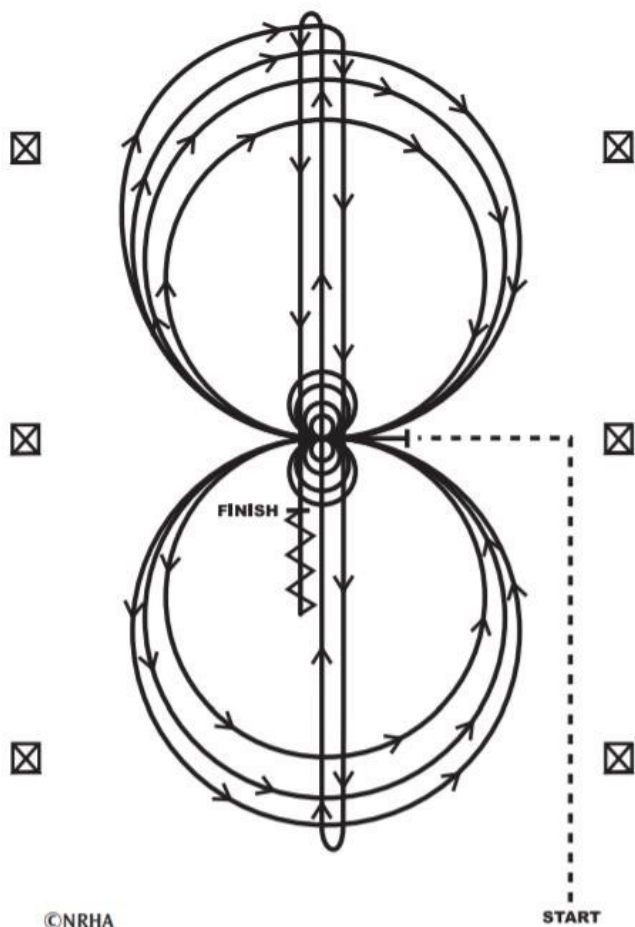

Hevosten on saavuttava ravissa kentän keskelle. Hevosten on siirryttävä käyntiin tai pysähdyttävä ennen ohjelman aloittamista. Aloita keskeltä kenttää kääntyneenä kohti kentän vasenta laitaa.

1. Tee neljä spiniä vasemmalle. Seisahdu.
2. Tee neljä spiniä oikealle. Seisahdu.
3. Nosta oikea laukka ja ratsasta kolme ympyrää oikealle: ensimmäinen pieni ja hidas, toiset kaksi suurta ja nopeaa. Vaihda laukka kentän keskellä.
4. Jatka vasemmassa laukassa kolme ympyrää vasemmalle: ensimmäinen pieni ja hidas, toiset kaksi suurta ja nopeaa. Vaihda laukka kentän keskellä.
5. Aloita iso nopea ympyrä oikealle sulkematta ympyrää. Ratsasta suoraan keskihalkaisijaa pitkin päätymerkin ohitse ja tee rollback oikealle. Älä seisahdu.
6. Ratsasta kentän keskihalkaisijaa kentän toiseen päähän päätymerkin ohitse ja tee rollback vasemmalle. Älä seisahdu.
7. Ratsasta kentän keskimerkin ohitse ja tee sliding stop. Peruuta kentän keskelle tai vähintään kolme metriä. Seisahdu osoittaaksesi, että ohjelma on loppuun ratsastettu

Pyydettyessä ratsasta (käynnissä) tuomarın tarkistukseen, laskeudu ratsailta ja näytä hevosen kuolaimet tuomarille.

Reining-ohjelma nro 12 (NRHA, AQHA 12)

Run-in-ohjelma

12

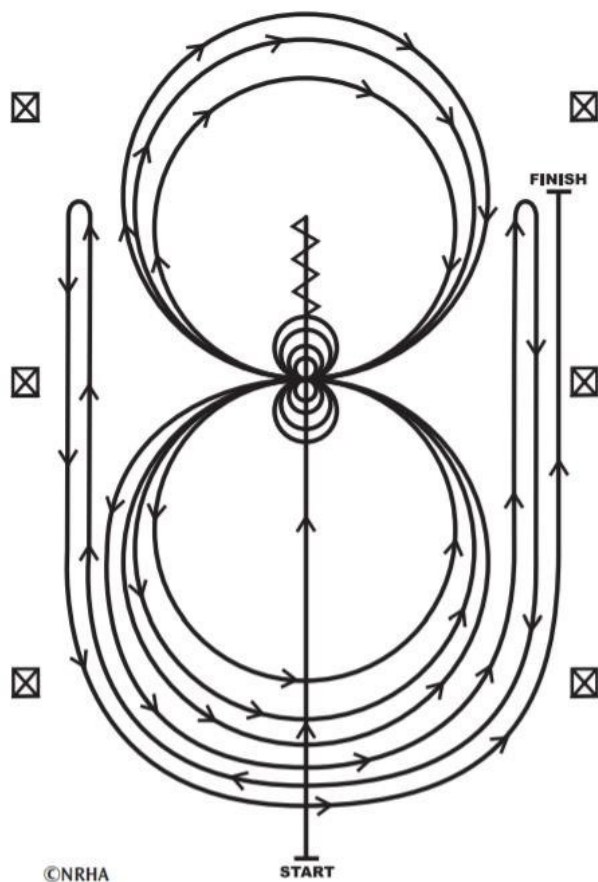

1. Ratsasta keskimerkin ohitse ja tee sliding stop. Peruuta kentän keskelle tai vähintään 3 metriä. Seisahdu.
2. Tee neljä spiniä oikealle.
3. Tee neljä ja yksi neljäsosa spiniä vasemmalle siten, että lopetat hevosen ollessa kääntyneenä kohti vasenta laitaa. Seisahdu.
4. Nosta vasen laukka, ratsasta kolme ympyrää vasemmalle: kaksi ensimmäistä isoja ja nopeita; kolmas pieni ja hidas. Vaihda laukka kentän keskellä.
5. Ratsasta kolme ympyrää oikealle: kaksi ensimmäistä isoja ja nopeita; kolmas pieni ja hidas. Vaihda laukka kentän keskellä.
6. Aloita iso ympyrä vasemmalle sulkematta ympyrää. Ratsasta oikeaa pitkää sivua keskimerkin ohitse ja tee rollback oikealle vähintään 6 metriä seinästä / aidasta. Älä seisahdu.
7. Ratsasta takaisin edellisen ympyrän kautta sulkematta ympyrää. Ratsasta vasenta pitkää sivua keskimerkin ohitse ja tee rollback vasemmalle vähintään 6 metriä seinästä / aidasta. Älä seisahdu.
8. Ratsasta takaisin edellisen ympyrän kautta sulkematta ympyrää. Ratsasta oikeaa pitkää sivua keskimerkin ohitse ja tee sliding stop vähintään 6 metriä seinästä / aidasta. Seisahdu osoittaaksesi, että ohjelma on loppuun ratsastettu.

Pyydettyessä ratsasta (käynnissä) tuomarın tarkistukseen, laskeudu ratsailta ja näytä hevosen kuulaimet tuomarille.

Reining-ohjelma nro 13 (NRHA, AQHA 13)

Walk-in-ohjelma

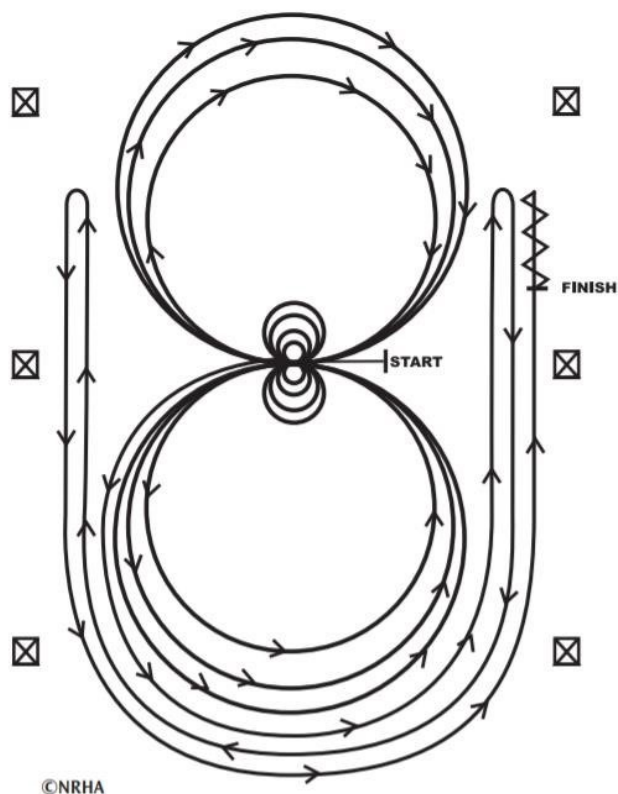
13

Hevoset voivat saapua käynnissä tai ravissa kentän keskelle. Hevosten on siirryttävä käyntiin tai pysähdyttävä ennen ohjelman aloittamista. Aloita kentän keskeltä kääntyneenä kohti kentän vasenta laitaa.

1. Nosta vasen laukka, ratsasta kaksi ympyrää vasemmalle: ensimmäinen iso ja nopea; toinen pieni ja hidas. Pysähdy kentän keskellä.
2. Tee neljä spiniä vasemmalle. Seisahdu.
3. Nosta oikea laukka, ratsasta kaksi ympyrää oikealle: ensimmäinen iso ja nopea; toinen pieni ja hidas. Pysähdy kentän keskellä.
4. Tee neljä spiniä oikealle. Seisahdu.
5. Nosta vasen laukka, ratsasta iso nopea ympyrä vasemmalle, vaihda laukka kentän keskellä, ratsasta iso nopea ympyrä oikealle, vaihda laukka kentän keskellä.
6. Jatka edellistä ympyrää vasemmalle sulkematta sitä. Ratsasta oikeaa pitkää sivua keskimerkkin ohitse ja tee rollback oikealle vähintään 6 metriä seinästä / aidasta. Älä seisahdu.
7. Jatka edellistä ympyrää sulkematta sitä. Ratsasta vasemmalle pitkää sivua keskimerkkin ohitse ja tee rollback vasemmalle vähintään 6 metriä seinästä / aidasta. Älä seisahdu.
8. Jatka edellistä ympyrää sulkematta sitä. Ratsasta oikealle pitkää sivua keskimerkkin ohitse ja tee sliding stop vähintään 6 metriä seinästä / aidasta. Peruuta vähintään 3 metriä.

Seisahdu osoittaaksesi, että ohjelma on loppuun ratsastettu. Pyydettyessä ratsasta (käynnissä) tuomarin tarkistukseen, laskeudu ratsailta ja näytä hevosen kuolaimet tuomarille.

Reining-ohjelma nro 1A
Walk-in-ohjelma

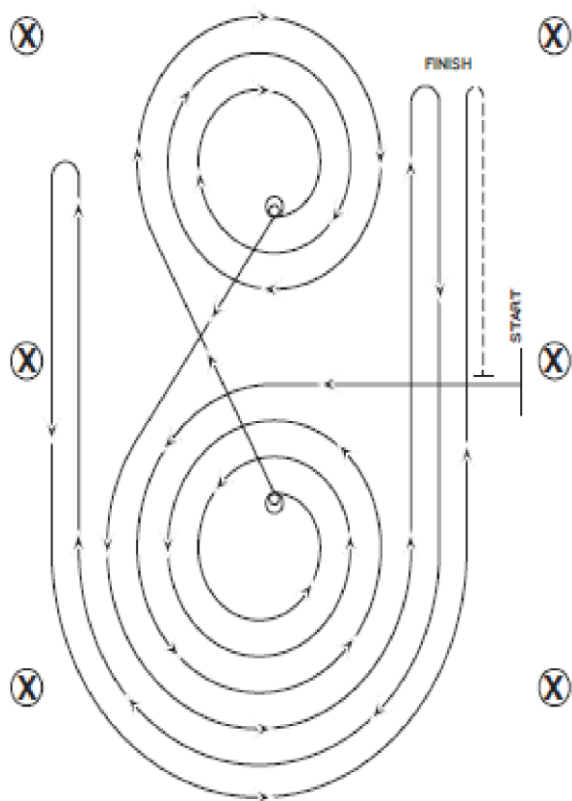

Hevoset voivat saapua käynnissä tai ravissa kentän keskelle. Hevosten on siirryttävä käyntiin tai pysähdyttävä ennen ohjelman aloittamista. Aloita kentän keskeltä kääntyneenä kohti vasenta laitaa.

1. Nosta vasen laukka ja ratsasta kolme ympyrää vasemmalle: kaksi ensimmäistä isoa ja nopeaa, kolmas pieni ja hidas. Pysäytä kentän keskelle. Seisahdu.
2. Tee neljä spiniä vasemmalle. Seisahdu.
3. Nosta oikea laukka ja ratsasta kolme ympyrää oikealle: kaksi ensimmäistä isoa ja nopeaa, kolmas pieni ja hidas. Pysäytä kentän keskelle. Seisahdu.
4. Tee neljä spiniä oikealle. Seisahdu.
5. Aloita vasemmassa laukassa ja ratsasta kentän päädyn ympäri, ratsasta kentän oikeaa pitkää sivua keskimerkin ohitse, pysähdy ja tee rollback oikealle.
6. Jatka kentän päädyn ympäri kentän vasenta pitkää sivua keskimerkin ohitse ja tee rollback vasemmalle.
7. Jatka kentän päädyn ympäri kentän oikeaa pitkää sivua keskimerkin ohitse, pysähdy ja peruuta.

Pyydettyessä ratsasta (käynnissä) tuomarin tarkistukseen, laskeudu ratsailta ja näytä hevosen kuolaimet tuomarille.

Reining-ohjelma nro 1AA

Walk-in-ohjelma

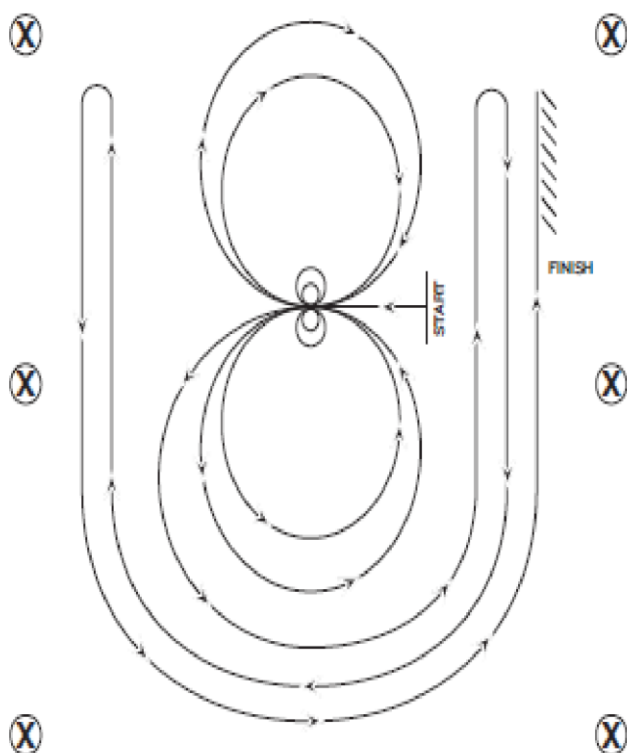

Hevoset voivat saapua käynnissä tai ravissa kentän keskelle. Hevosten on siirryttävä käyntiin tai pysähdyttävä ennen ohjelman aloittamista. Aloita kentän keskeltä kääntyneenä kohti vasenta laitaa.

1. Nosta vasen laukka ja ratsasta kaksi ympyrää vasemmalle: yksi iso ja yksi pieni. Pysäytä kentän keskelle. Seisahdu.
2. Tee kaksi spiniä vasemmalle. Seisahdu.
3. Nosta oikea laukka ja ratsasta kaksi ympyrää oikealle: yksi iso ja yksi pieni. Pysäytä kentän keskelle. Seisahdu.
4. Tee kaksi spiniä oikealle. Seisahdu.
5. Aloita vasemmassa laukassa ja ratsasta kentän päädyn ympäri, ratsasta kentän oikeaa pitkää sivua keskimerkin ohitse, pysähdy ja tee rollback oikealle.
6. Jatka kentän päädyn ympäri kentän vasenta pitkää sivua keskimerkin ohitse, pysähdy ja tee rollback vasemmalle.
7. Jatka kentän päädyn ympäri kentän oikeaa pitkää sivua keskimerkin ohitse, pysähdy ja peruuta.

Pyydettyä ratsasta (käynnissä) tuomarin tarkistukseen, laskeudu ratsailta ja näytä hevosen kuulaimet tuomarille.

Reining-ohjelma nro 1B

Run-in-ohjelma

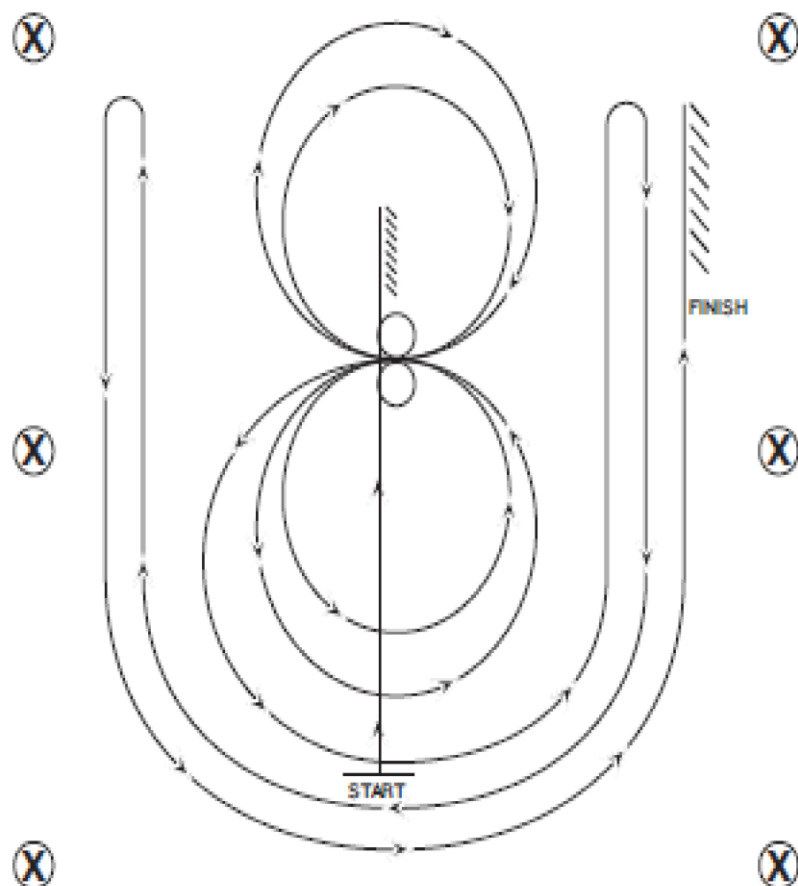

1. Ratsasta kentän keskimerkin ohitse, pysähdy ja peruuta kentän keskelle. Seisahdu.
2. Tee yksi spin oikealle. Seisahdu.
3. Tee yksi ja yksineljäsosa spin vasemmalle. Seisahdu.
4. Aloita vasemmassa laukassa ja tee yksi iso ympyrä ja yksi pieni ympyrä vasemmalle. Pysähdy keskellä. Seisahdu.
5. Aloita oikeassa laukassa ja tee yksi iso ympyrä ja yksi pieni ympyrä oikealle. Pysähdy keskellä. Seisahdu.
6. Aloita vasemmassa laukassa ja ratsasta kentän päädyn ympäri, ratsasta kentän oikeaa pitkää sivua keskimerkin ohitse. Pysähdy ja tee rollback oikealle.
7. Jatka kentän päädyn ympäri kentän vasenta pitkää sivua keskimerkin ohitse. Pysähdy ja tee rollback vasemmalle.
8. Jatka kentän päädyn ympäri kentän oikeaa pitkää sivua keskimerkin ohitse. Pysähdy ja peruuta.

Pyydettyessä ratsasta (käynnissä) tuomarin tarkistukseen, laskeudu ratsailta ja näytä hevosen kuulaimet tuomarille.

Reining-ohjelma nro 1BB

Walk-in-ohjelma

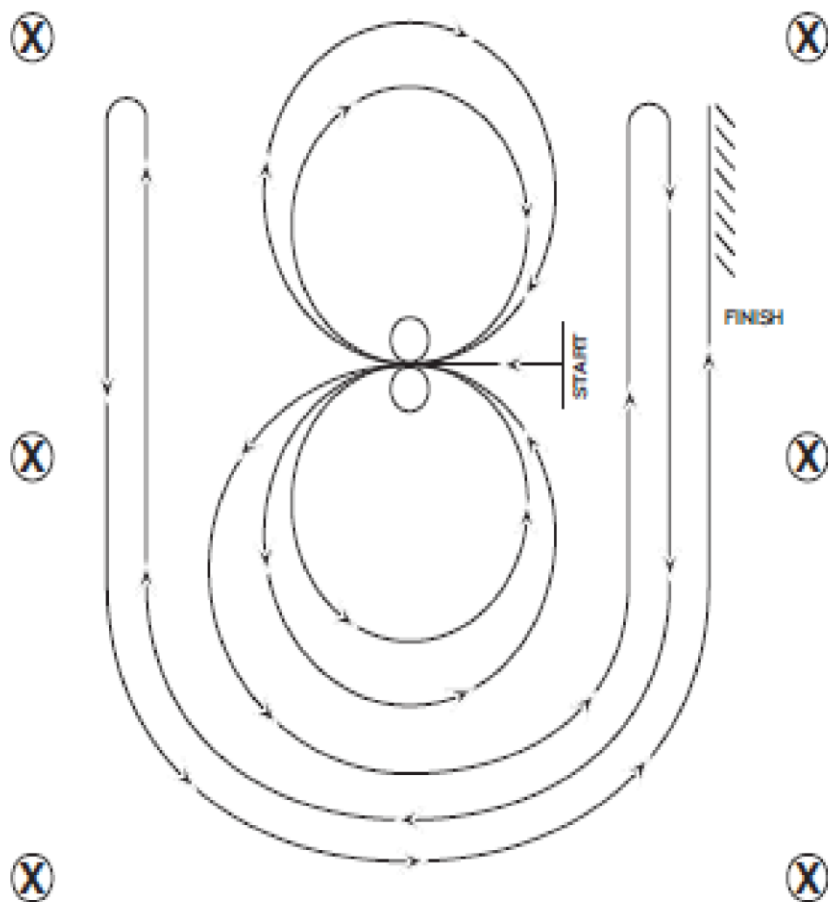

Hevoset voivat saapua käynnissä tai ravissa kentän keskelle. Hevosten on siirryttävä käyntiin tai pysähdyttävä ennen ohjelman aloittamista. Aloita kentän keskeltä kääntyneenä kohti vasenta laitaa.

1. Aloita vasemmassa laukassa ja tee yksi iso ympyrä ja yksi pieni ympyrä vasemmalle. Pysähdy kentän keskelle. Seisahdu.
2. Tee yksi spin vasemmalle. Seisahdu.
3. Aloita oikeassa laukassa ja tee yksi iso ympyrä ja yksi pieni ympyrä oikealle. Pysähdy kentän keskelle. Seisahdu.
4. Tee yksi spin oikealle. Seisahdu.
5. Aloita vasemmassa laukassa, ratsasta kentän päädyn ympäri kentän oikeaa laitaa pitkin keskimerkin ohitse, pysähdy ja tee rollback oikealle.
6. Jatka kentän päädyn ympäri kentän vasenta laitaa pitkin keskimerkin ohitse. Pysähdy ja tee rollback vasemmalle.
7. Jatka kentän oikeaa laitaa pitkin keskimerkin ohitse. Pysähdy ja peruuta.

Pyydetessä ratsasta (käynnissä) tuomarin tarkistukseen, laskeudu ratsailta ja näytä hevosen kuolaimet tuomarille.

Reining-ohjelma nro 1C
Run-in-ohjelma

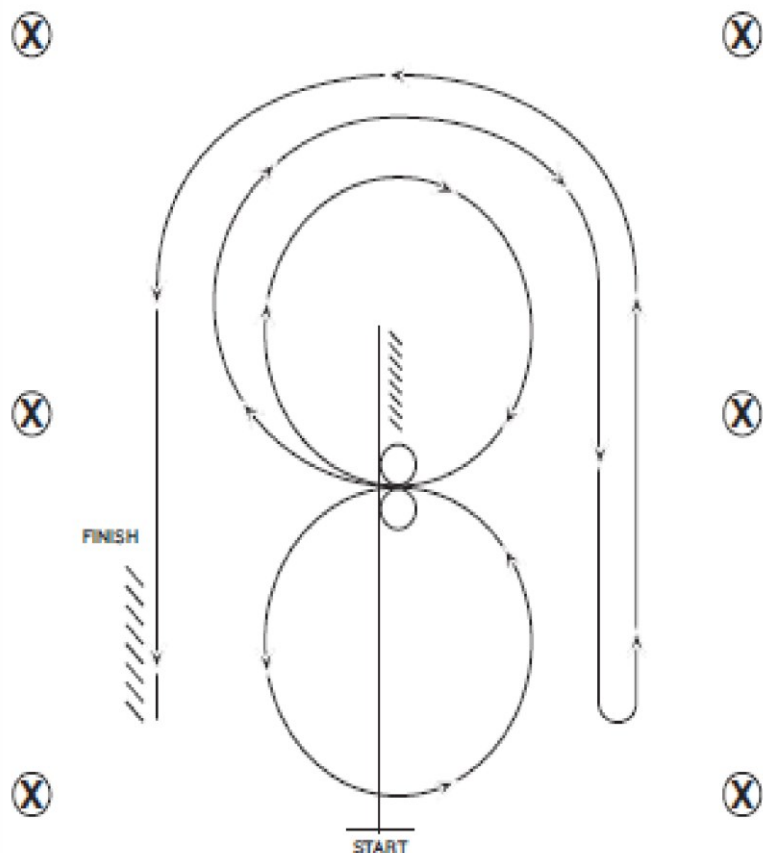

1. Ratsasta kentän keskimerkin ohitse, pysähdy ja peruuta kentän keskelle. Seisahdu.
2. Tee yksi spin oikealle.
3. Tee yksi ja yksineljäsosa spin vasemmalle.
4. Aloita oikeassa laukassa ja tee yksi ympyrä oikealle. Pysähdy kentän keskelle. Seisahdu.
5. Aloita vasemmassa laukassa ja tee yksi ympyrä vasemmalle. Pysähdy kentän keskelle. Seisahdu.
6. Aloita oikeassa laukassa ja ratsasta kentän päädyn ympäri kentän oikeaa laitaa pitkin keskimerkin ohitse. Pysähdy ja tee rollback vasemmalle.
7. Jatka kentän päädyn ympäri kentän vasenta laitaa pitkin. Pysähdy ja peruuta.

Pyydettyessä ratsasta (käynnissä) tuomarin tarkistukseen, laskeudu ratsailta ja näytä hevosen kuulaimet tuomarille.

Reining-ohjelma nro 1CC

Walk-in-ohjelma

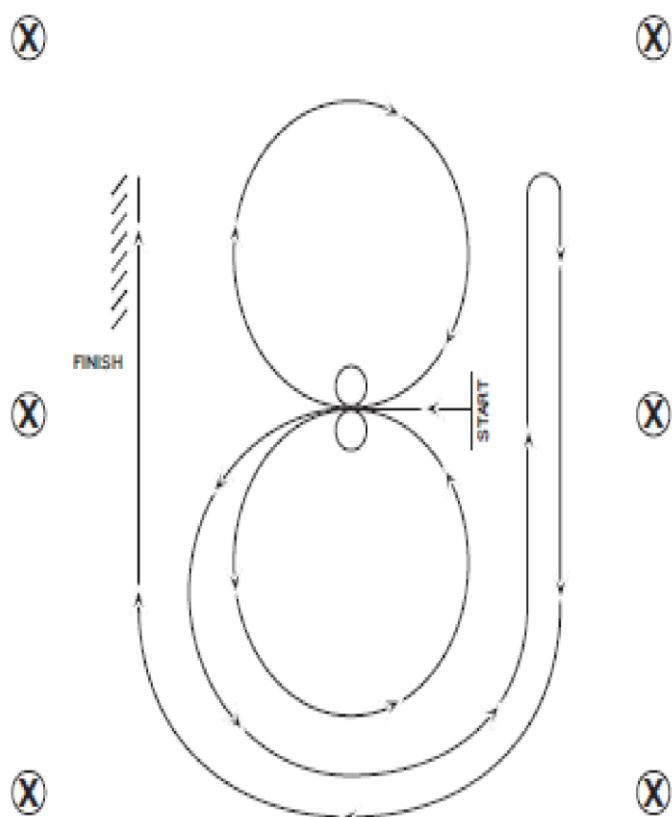

Hevoset voivat saapua käynnissä tai ravissa kentän keskelle. Hevosten on siirryttävä käyntiin tai pysähdyttävä ennen ohjelman aloittamista. Aloita kentän keskeltä kääntyneenä kohti vasenta laitaa.

1. Aloita vasemmassa laukassa ja tee yksi ympyrä vasemmalle. Pysähdy kentän keskelle. Seisahdu.
2. Tee yksi spin vasemmalle.
3. Aloita oikeassa laukassa ja tee yksi ympyrä oikealle. Pysähdy kentän keskelle. Seisahdu.
4. Tee yksi spin oikealle.
5. Aloita vasemmassa laukassa ja ratsasta kentän päädyn ympäri kentän oikeaa laitaa pitkin keskimerkin ohitse, pysähdy ja tee rollback oikealle.
6. Jatka kentän päädyn ympäri kentän vasenta laitaa pitkin keskimerkin ohitse, pysähdy ja peruuta.

Pyydettyessä ratsasta (käynnissä) tuomarin tarkistukseen, laskeudu ratsailta ja näytä hevosen kuulaimet tuomarille.

3. WESTERN RIDING -RADAT

a) Virhepisteitys

(sääntöjä selventäviä piirroksia)

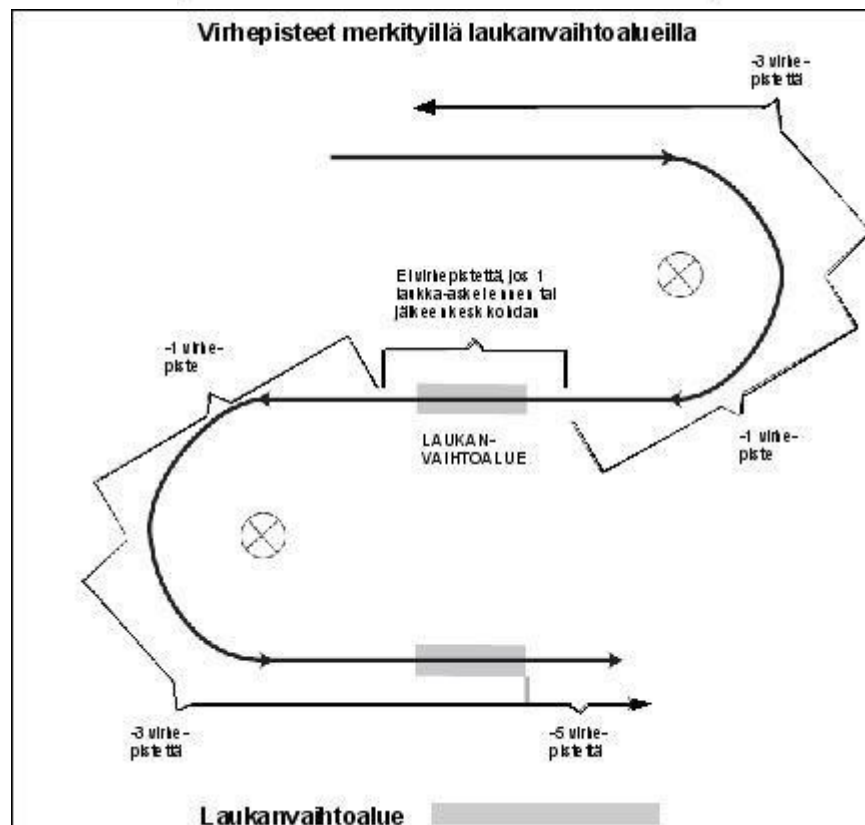
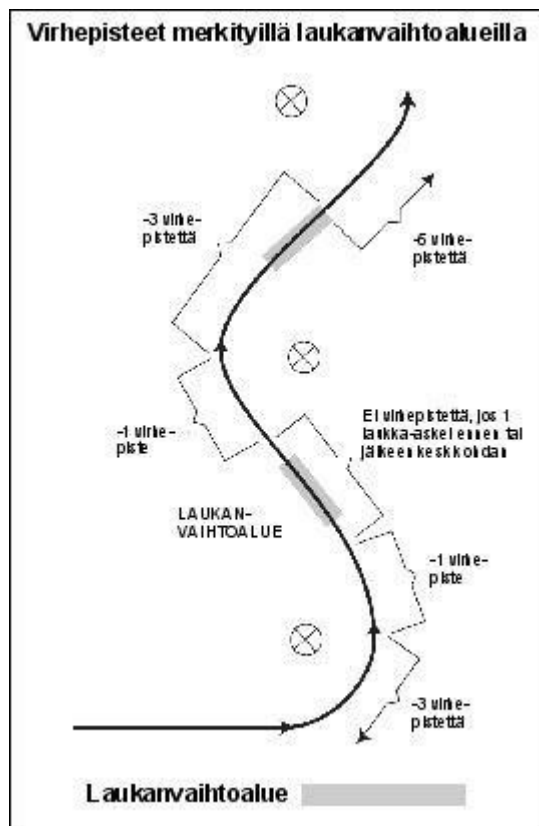

b) Ohjelmat

Western riding-ohjelma nro 1a (AQHA 1)

Ei voida käyttää 1-tason eikä koulutusluokissa.

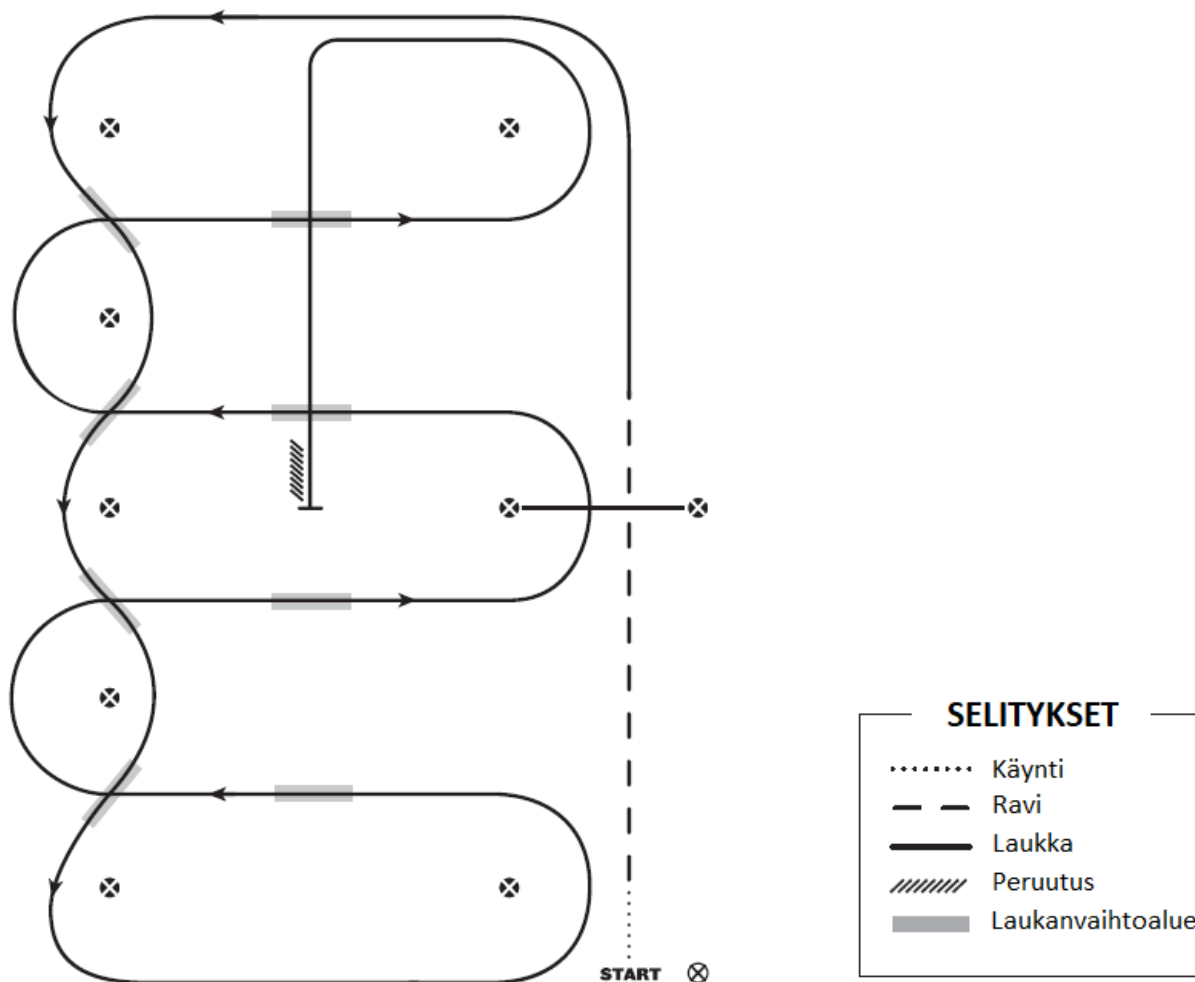

1. Käyntiä vähintään 4,5 metriä aloitusmerkiltä, siirtyminen jogiin, puomin ylitys jogissa
2. Vasemman laukan nosto ja lyhyt sivu vasenta laukkaa jatkaen laukassa serpentiiniuralle
3. Ensimmäinen laukanvaihto serpentiiniuralla
4. Toinen laukanvaihto serpentiiniuralla
5. Kolmas laukanvaihto serpentiiniuralla
6. Neljäs laukanvaihto serpentiiniuralla ja lyhytsivu laukkaa jatkaen laukassa keskihalkaisijalle
7. Ensimmäinen laukanvaihto kentän keskihalkaisijalla
8. Toinen laukanvaihto kentän keskihalkaisijalla
9. Puomin ylitys laukassa
10. Kolmas laukanvaihto kentän keskihalkaisijalla
11. Neljäs laukanvaihto kentän keskihalkaisijalla
12. Laukkaa kentän keskihalkaisijaa pitkin, pysähdy ja peruuta

Western riding-ohjelma nro 1b (AQHA Level 1-ohjelma 1)

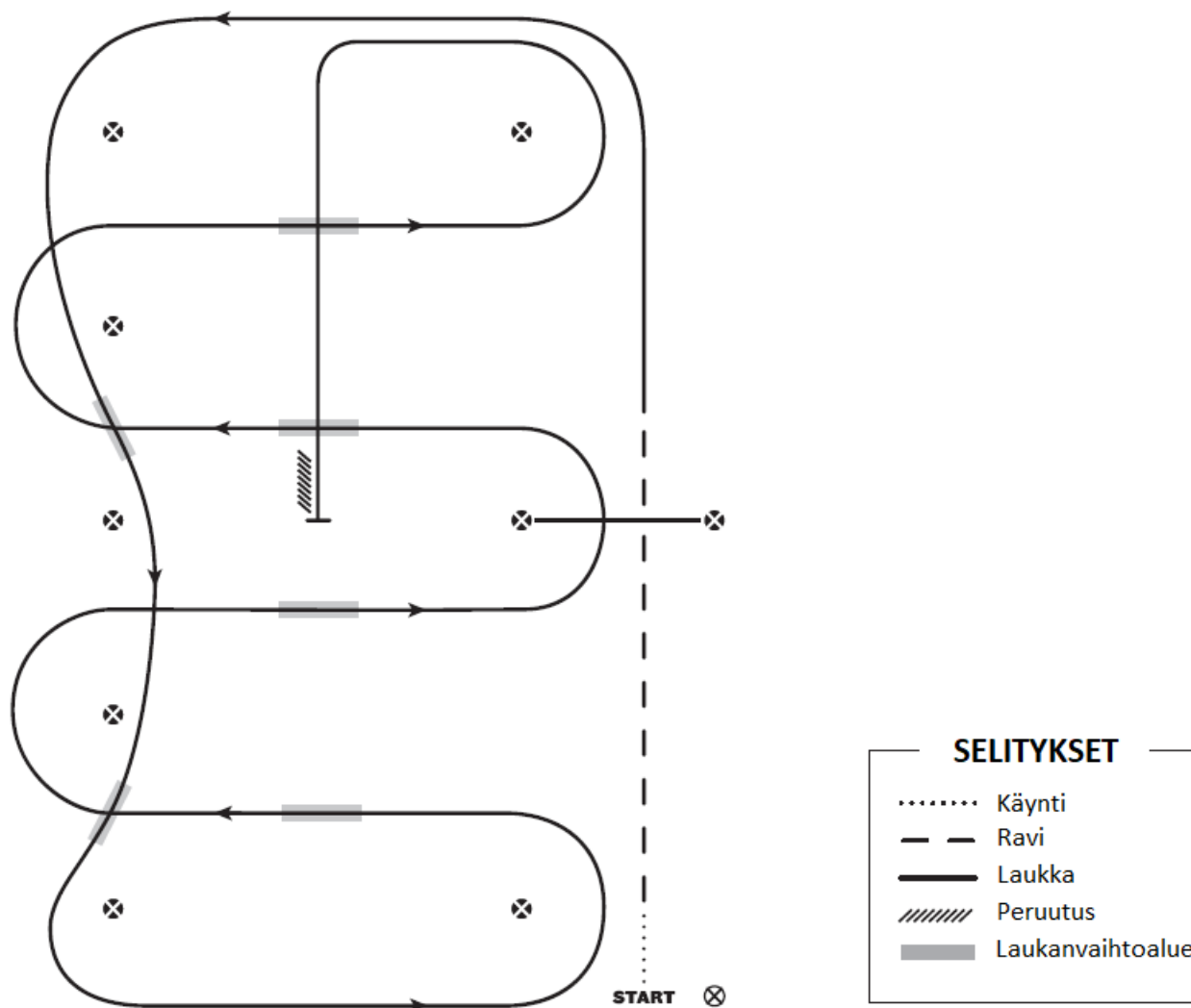

1. Käyntiä vähintään 4,5 metriä aloitusmerkiltä, siirtyminen jogiin ja puomin ylitys jogissa
2. Vasemman laukan nosto, lyhyt sivu vasenta laukkaa jatkaen laukassa serpentiiniuralle
3. Ensimmäinen laukanvaihto serpentiiniuralla
4. Toinen laukanvaihto serpentiiniuralla, lyhyt sivu vasenta laukkaa päätymerkin ympäri
5. Ensimmäinen laukanvaihto kentän keskihalkaisijalla
6. Toinen laukanvaihto kentän keskihalkaisijalla
7. Puomin ylitys laukassa
8. Kolmas laukanvaihto kentän keskihalkaisijalla
9. Neljäs laukanvaihto kentän keskihalkaisijalla
10. Laukkaa kentän keskihalkaisijaa pitkin, pysähdy ja peruuta

Western riding-ohjelma nro 2a (AQHA 2)

Ei voida käyttää 1-tason eikä koulutusluokissa.

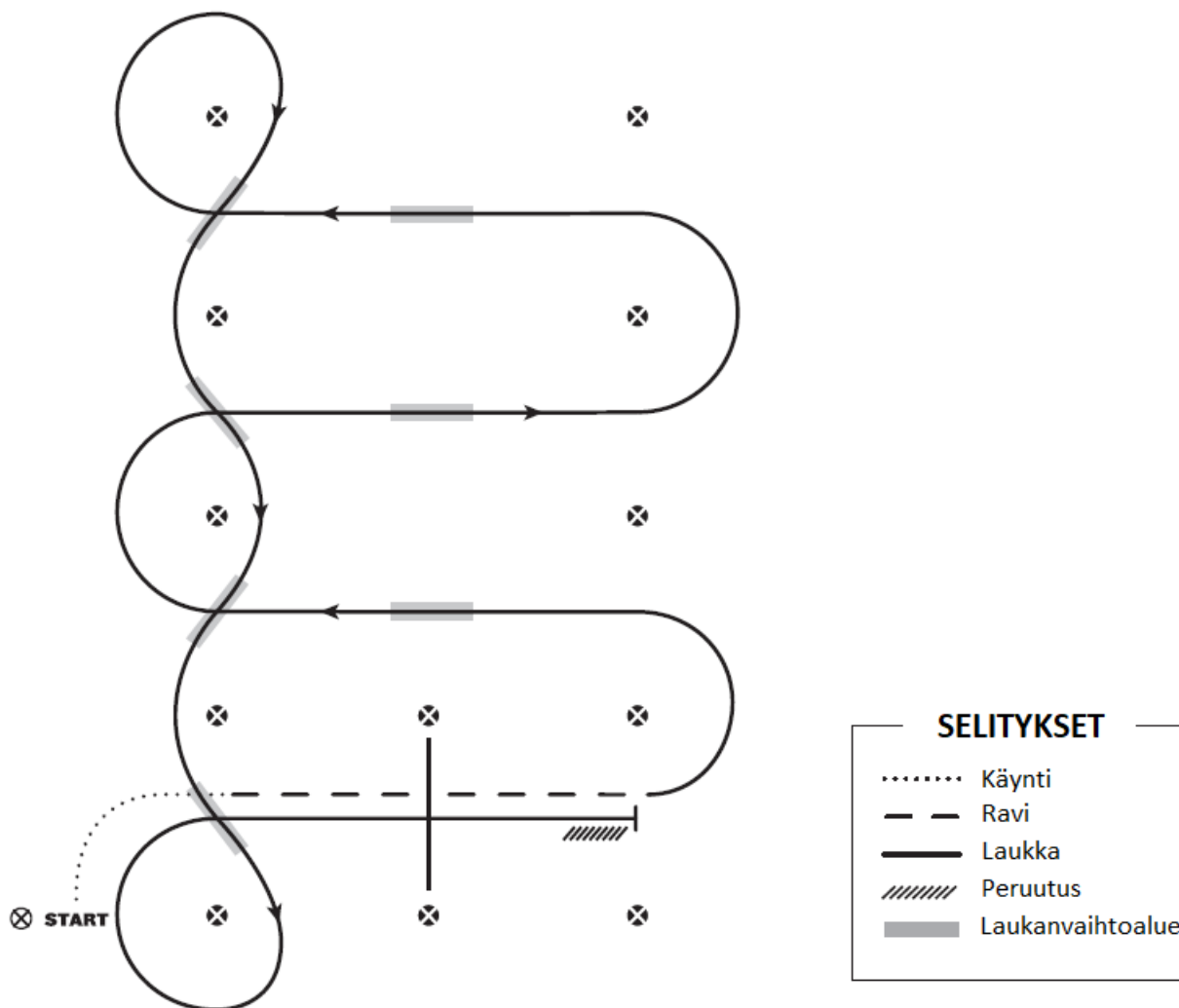

1. Käyntiä vähintään 4,5 metriä aloitusmerkiltä, siirtyminen jogiin ja puomin ylitys jogissa
2. Vasemman laukan nosto ennen kaarretta ja laukkaa kentän keskihalkaisijalle
3. Ensimmäinen laukanvaihto kentän keskihalkaisijalla
4. Toinen laukanvaihto kentän keskihalkaisijalla
5. Kolmas laukanvaihto kentän keskihalkaisijalla
6. Voltti oikealle laukassa ja ensimmäinen laukanvaihto serpentiiniuralla
7. Toinen laukanvaihto serpentiiniuralla
8. Kolmas laukanvaihto serpentiiniuralla
9. Neljäs laukanvaihto serpentiiniuralla ja voltti oikealle laukassa
10. Puomin ylitys laukassa
11. Pysähdy ja peruuta

Western riding-ohjelma nro 2b (AQHA Level 1-ohjelma 2)

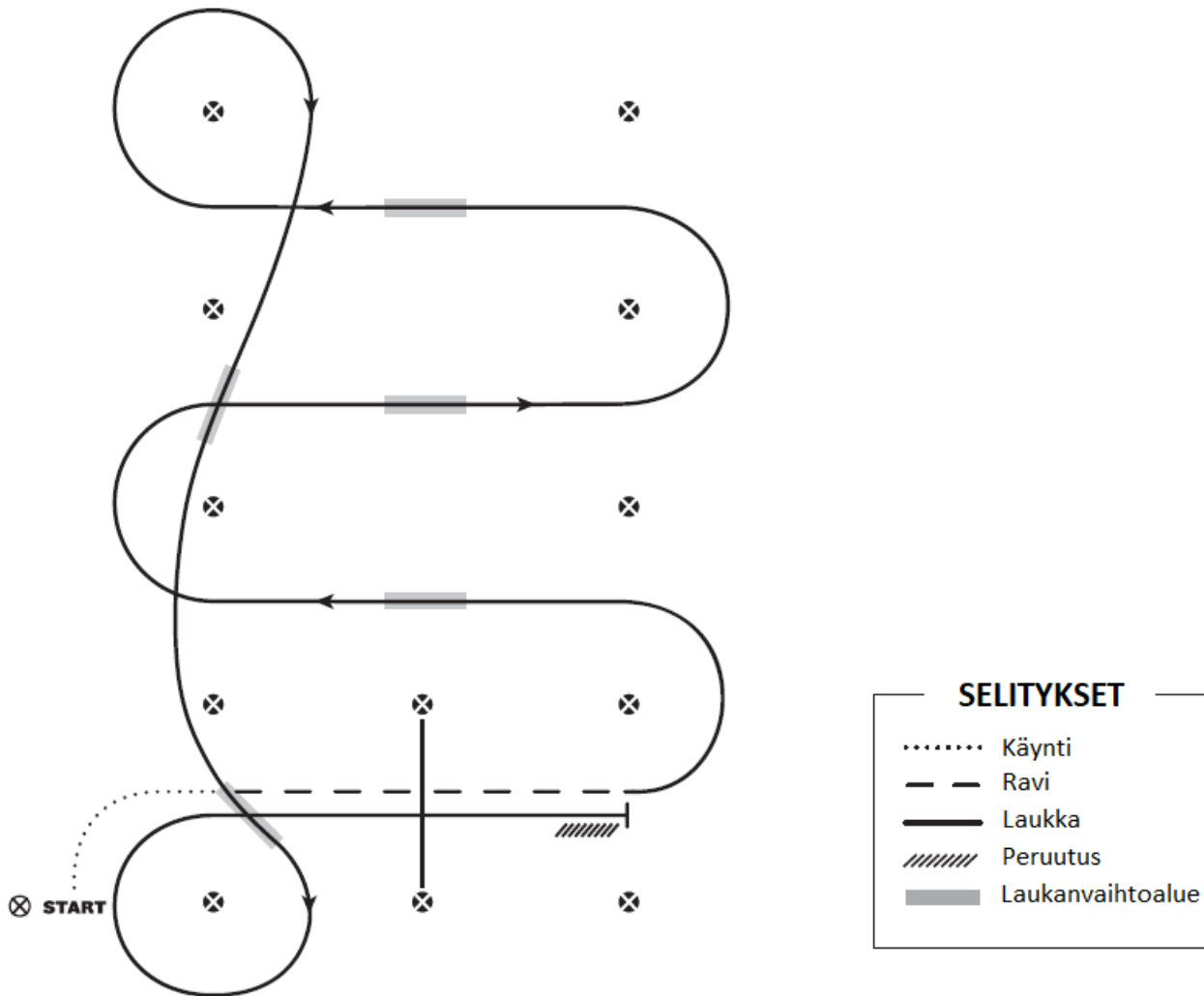

1. Käyntiä vähintään 4,5 metriä aloitusmerkiltä, siirtyminen jogiin ja puomin ylitys jogissa
2. Vasemman laukan nosto
3. Ensimmäinen laukanvaihto kentän keskihalkaisijalla
4. Toinen laukanvaihto kentän keskihalkaisijalla
5. Kolmas laukanvaihto kentän keskihalkaisijalla
6. Voltti oikealle laukassa ja ensimmäinen laukanvaihto serpentiiniuralla
7. Toinen laukanvaihto serpentiiniuralla ja voltti oikealle laukassa
8. Puomin ylitys laukassa
9. Pysähdy ja peruuta

Western riding-ohjelma nro 3 (AQHA 3)

Ei voida käyttää 1-tason eikä koulutusluokissa.

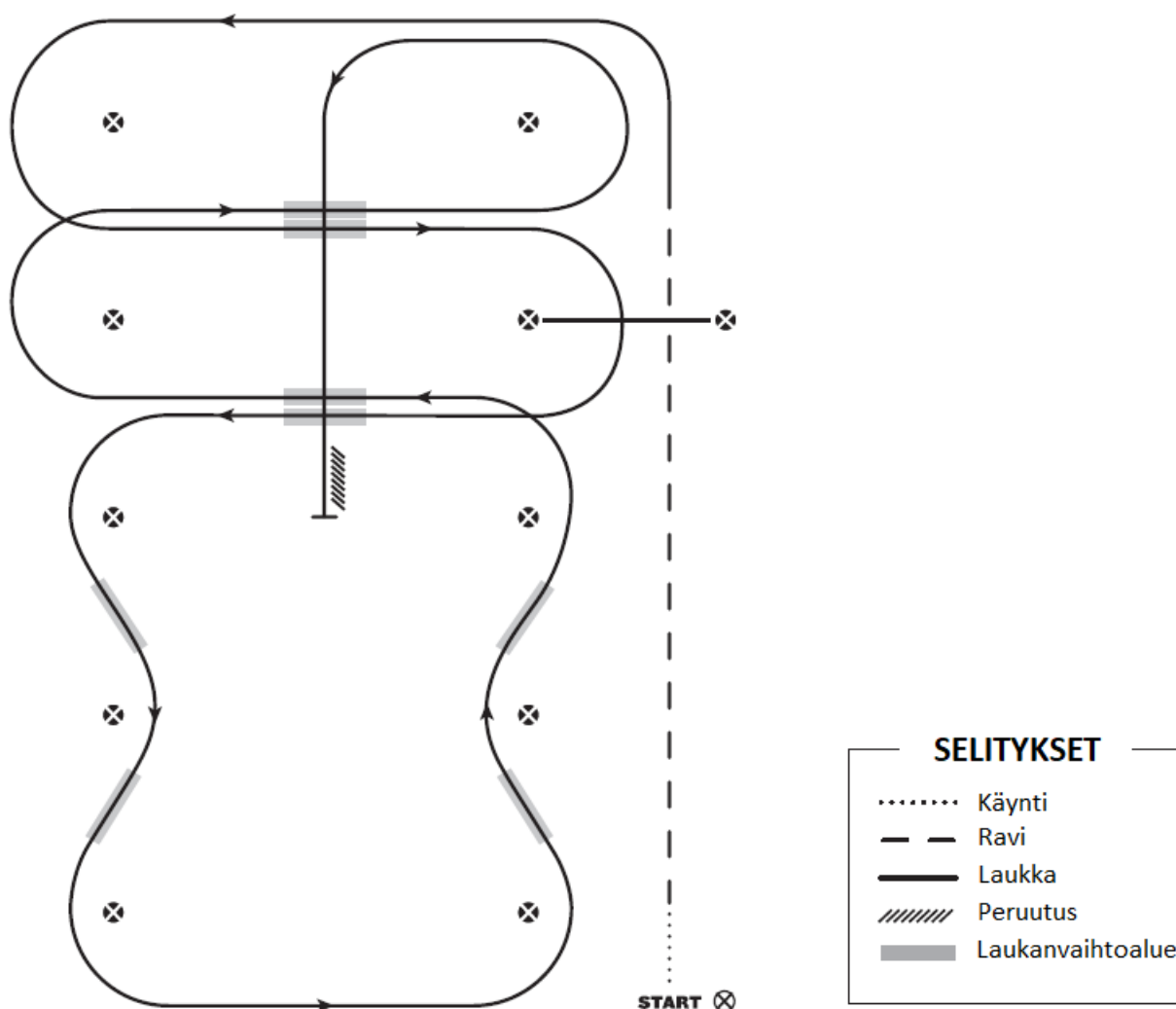

1. Käyntiä vähintään 4,5 metriä aloitusmerkiltä, siirtyminen jogiin, puomin ylitys jogissa.
2. Siirtyminen vasempaan laukkaan.
3. Ensimmäinen laukanvaihto keskihalkaisijalla
4. Puomin ylitys laukassa.
5. Toinen laukanvaihto keskihalkaisijalla.
6. Ensimmäinen laukanvaihto serpentiiniuralla.
7. Toinen laukanvaihto serpentiiniuralla.
8. Kolmas laukanvaihto serpentiiniuralla.
9. Neljäs laukanvaihto serpentiiniuralla.
10. Kolmas laukanvaihto keskihalkaisijalla.
11. Neljäs laukanvaihto keskihalkaisijalla.
12. Laukkaa keskihalkaisijaa pitkin kentän keskelle, pysähdys, peruutus.

Western riding ohjelma nro 4a (AQHA 4)

Ei voida käyttää 1-tason eikä koulutusluokissa.

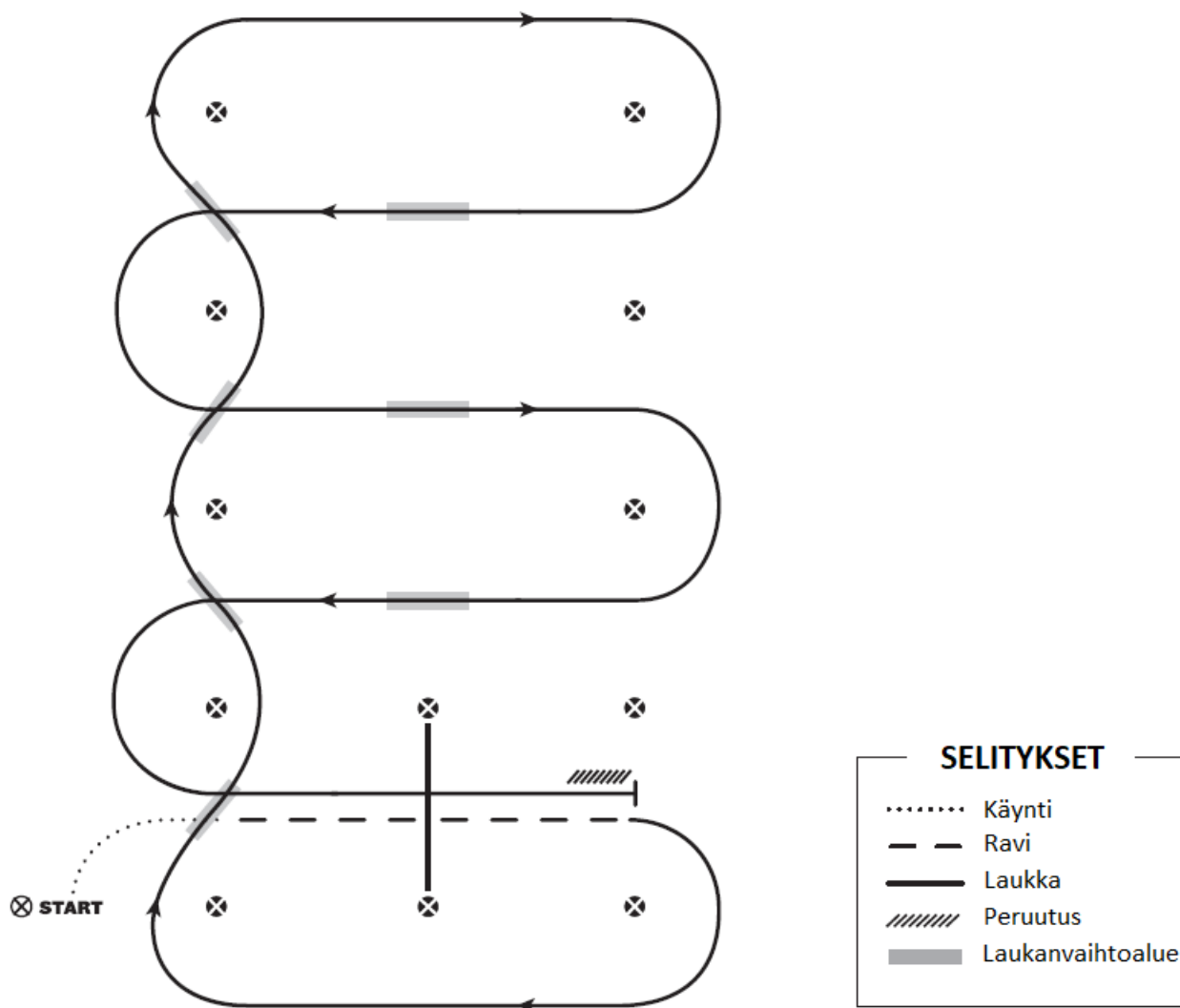

1. Käyntiä vähintään 4,5 metriä aloitusmerkiltä, siirtyminen jogiin, puomin ylitys jogissa.
2. Siirtyminen oikeaan laukkaan.
3. Ensimmäinen laukanvaihto serpentiiniuralla.
4. Toinen laukanvaihto serpentiiniuralla.
5. Kolmas laukanvaihto serpentiiniuralla.
6. Neljäs laukanvaihto serpentiiniuralla.
7. Ensimmäinen laukanvaihto keskihalkaisijalla.
8. Toinen laukanvaihto keskihalkaisijalla.
9. Kolmas laukanvaihto keskihalkaisijalla.
10. Puomin ylitys laukassa.
11. Laukkaa, pysähdys, peruutus.

Western riding-ohjelma nro 4b (AQHA Level 1-ohjelma 4)

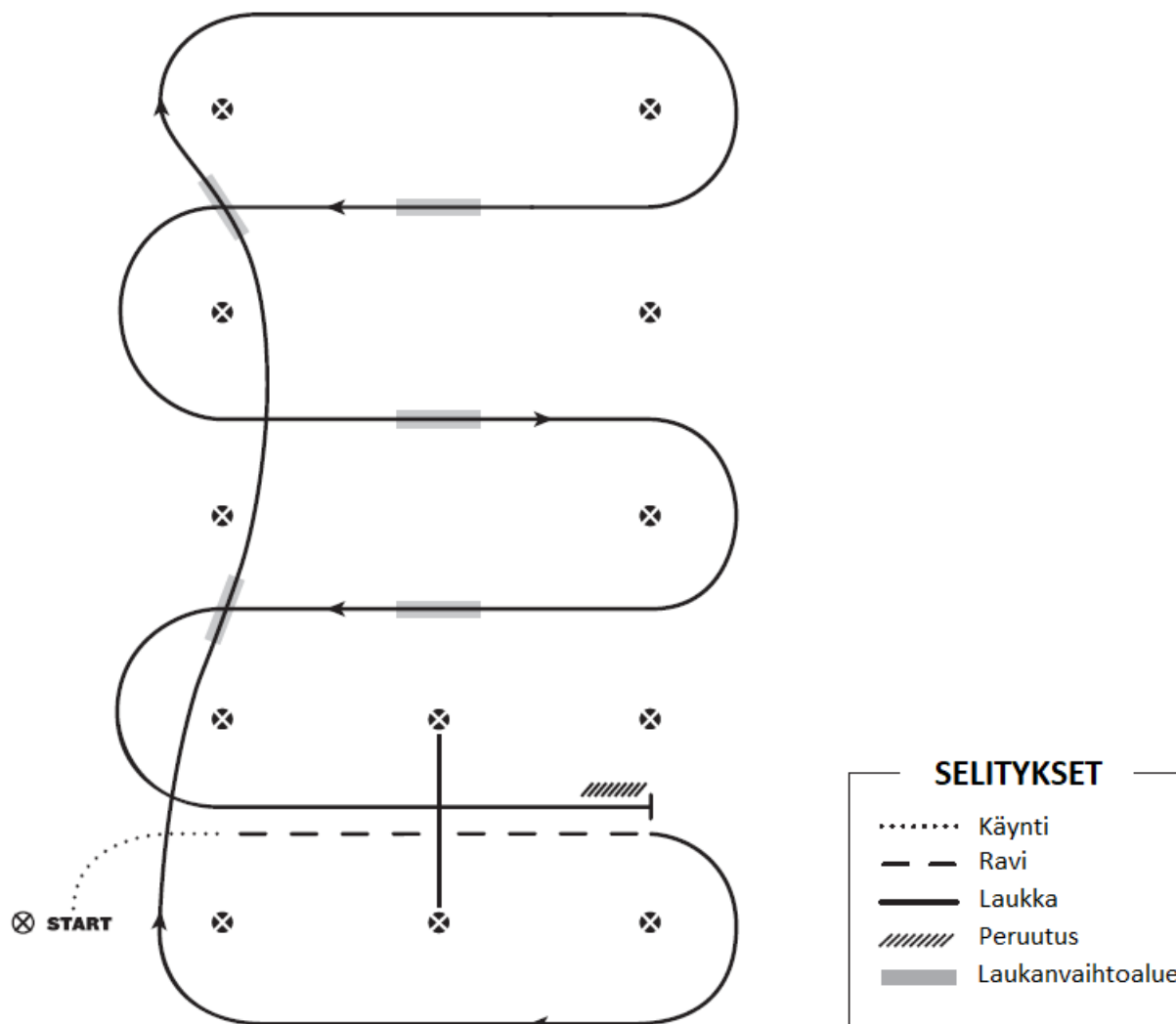

1. Käyntiä vähintään 4,5 metriä aloitusmerkiltä, siirtyminen jogiin, puomin ylitys jogissa
2. Siirtyminen oikeaan laukkaan, lyhyt sivu laukassa
3. Ensimmäinen laukanvaihto serpentiiniuralla
4. Toinen laukanvaihto serpentiiniuralla, lyhyt sivu laukassa
5. Ensimmäinen laukanvaihto keskihalkaisijalla
6. Toinen laukanvaihto keskihalkaisijalla
7. Kolmas laukanvaihto keskihalkaisijalla
8. Puomin ylitys laukassa
9. Pysähdy ja peruuta

Western riding ohjelma nro 5 (AQHA 5)

Suosittelaa pienille kentille (ei täytä kentän minimivaatimusta 20 x 40 m)

Ei voida käyttää 1-tason eikä koulutusluokissa.

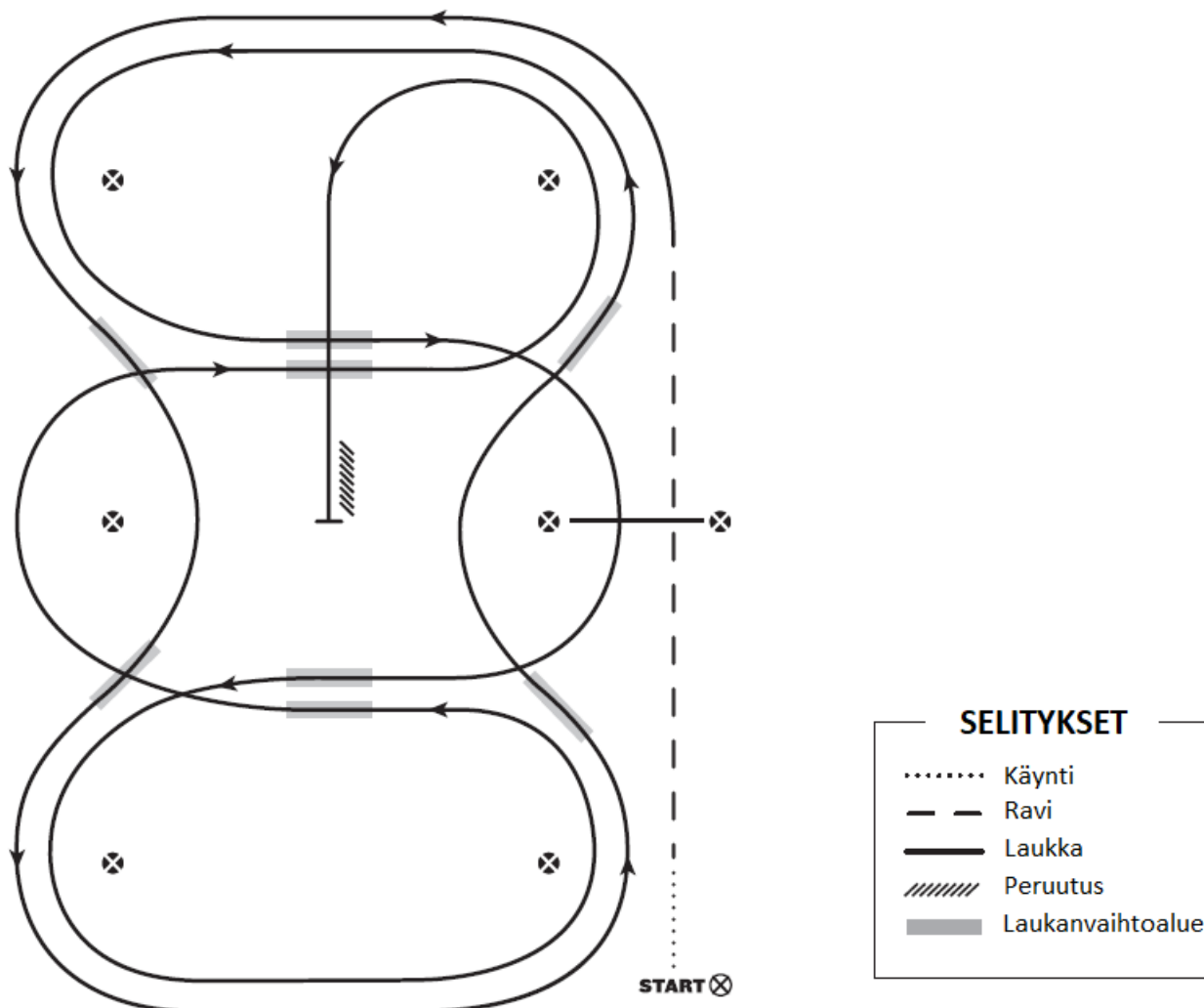

1. Käyntiä vähintään 4,5 metriä aloitusmerkiltä, siirtyminen jogiin, jogissa puomin yli
2. Siirtyminen vasempaan laukkaan
3. Ensimmäinen laukanvaihto serpentiiniuralla
4. Toinen laukanvaihto serpentiiniuralla
5. Kolmas laukanvaihto serpentiiniuralla
6. Neljäs laukanvaihto serpentiiniuralla
7. Ensimmäinen laukanvaihto keskihalkaisijalla
8. Laukkaa puomin yli
9. Toinen laukanvaihto keskihalkaisijalla
10. Kolmas laukanvaihto keskihalkaisijalla
11. Neljäs laukanvaihto keskihalkaisijalla
12. Laukkaa keskihalkaisijalle, pysähdy ja peruuta

Western riding ohjelma nro 6

Ohjelmaa voidaan käyttää ainoastaan 1-tason, youth- ja koulutusluokissa

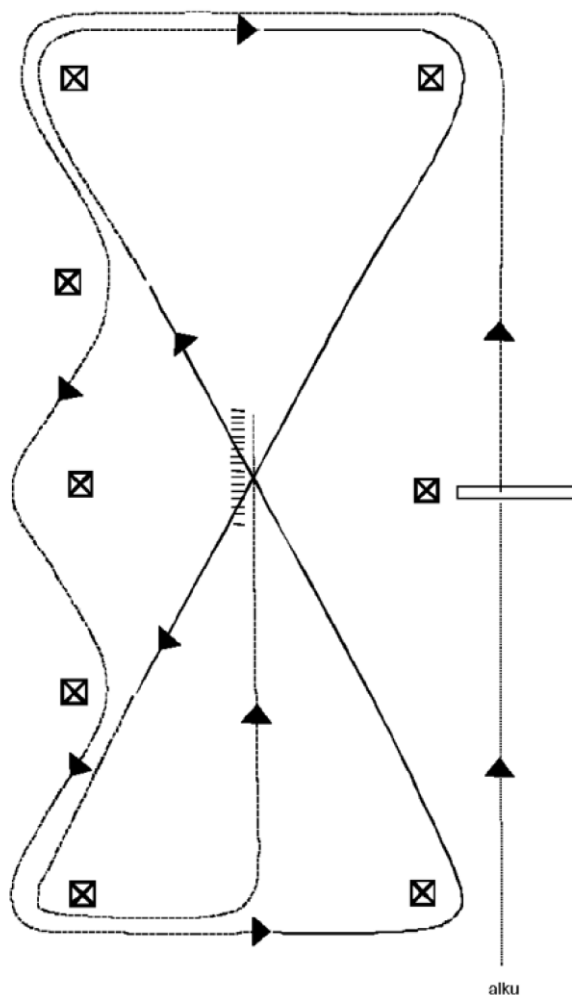

1. Käyntiä, puomin ylitys käynnissä
2. Siirtyminen jogiin välittömästi puomin ylityksen jälkeen, serpentiiniura jogissa
3. Laukannosto (vasen laukka) merkkien keskellä, laukka ja siirtyminen jogiin toiseksi viimeisen merkin kohdalla
4. Laukannosto (oikea laukka) merkkien keskellä, laukka ja siirtyminen jogiin toiseksi viimeisen merkin kohdalla
5. Jatka jogissa keskihalkaisijaa pitkin, ohita keskimerkki, pysähdy ja peruuta

Western riding ohjelma nro 7

Ohjelmaa voidaan käyttää ainoastaan 1-tason, youth- ja koulutusluokissa

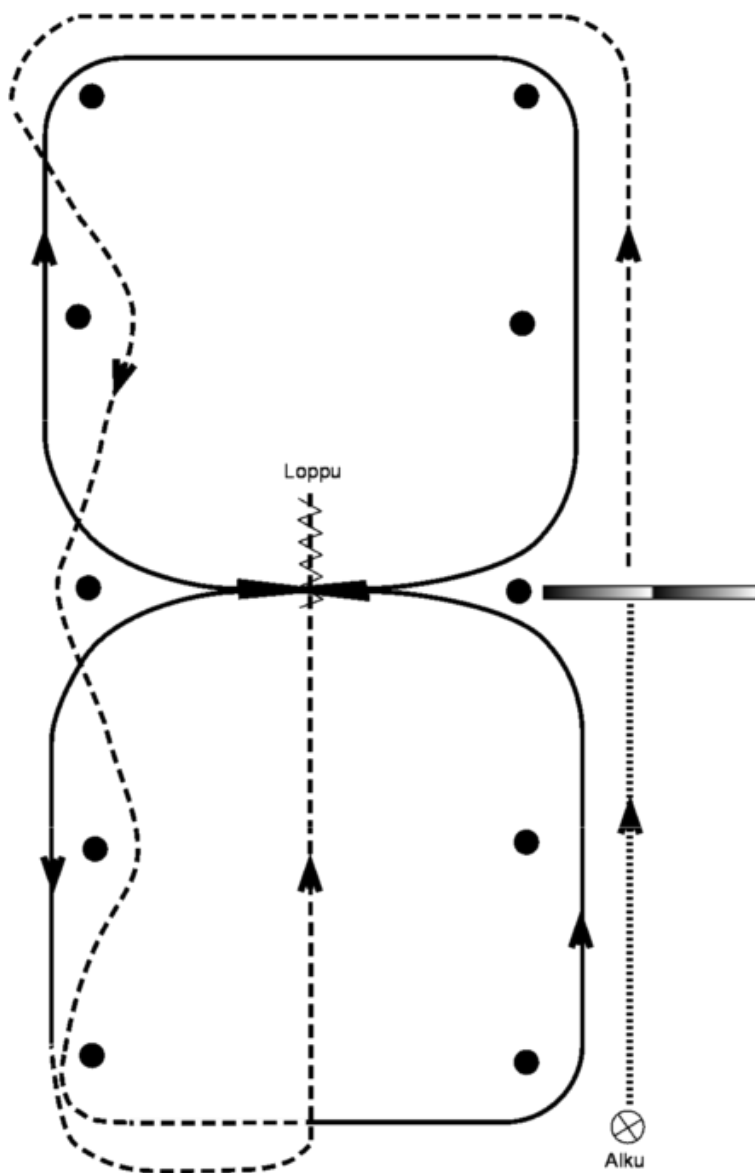

1. Käyntiä puomin yli
2. Siirtyminen raviin välittömästi puomin ylityksen jälkeen
3. Serpentiiniura ravissa
4. Laukannosto, vasen laukka
5. Ensimmäinen laukanvaihto kentän keskihalkaisijalla, oikeaan laukkaan
6. Toinen laukanvaihto kentän keskihalkaisijalla, vasempaan laukkaan
7. Siirtyminen raviin viimeisen merkin kohdalla
8. Ravissa keskihalkaisijaa pitkin, ohita keskimerkki, pysähdy ja peruuta

Western riding ohjelma nro 8

Ohjelmaa voidaan käyttää ainoastaan 1-tason, youth- ja koulutusluokissa

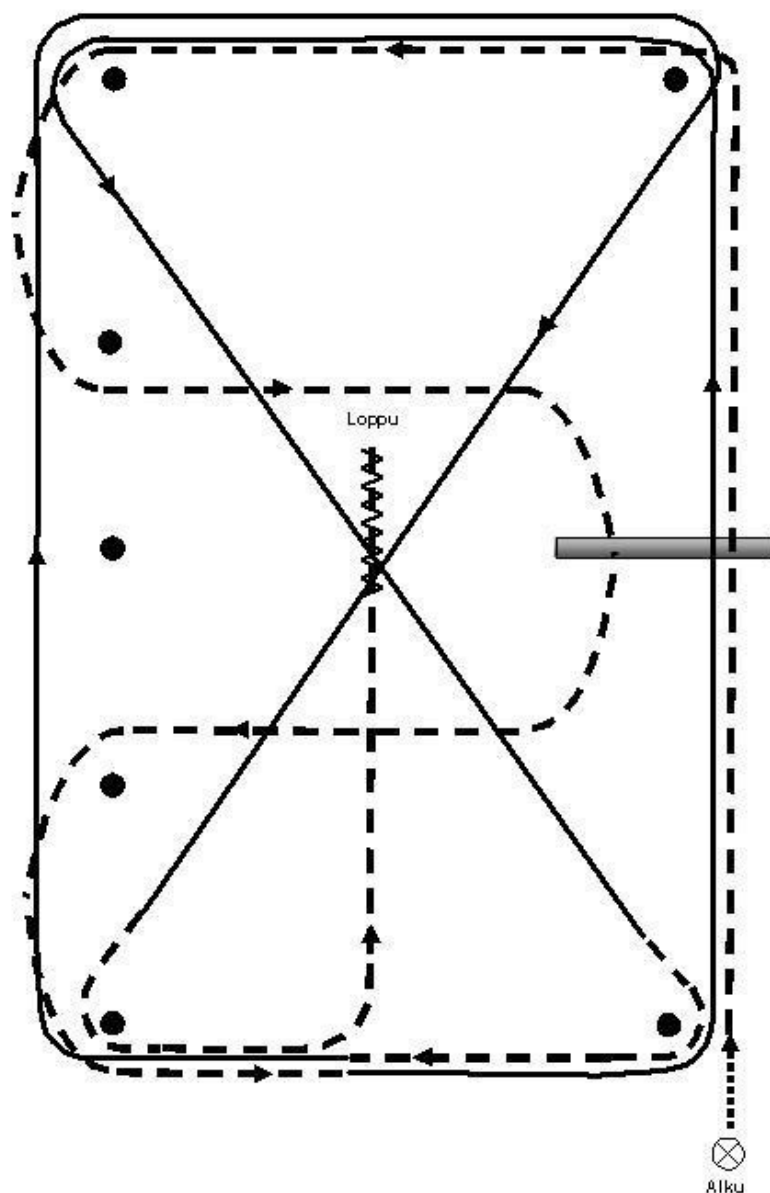

1. Käyntiä kulmamerkille, siirtyminen jogiin, jogissa puomin yli
2. 3-kaarinen kiemuraura toisen merkin jälkeen, puomin yli, uralle takaisin kolmannen merkin jälkeen
3. Vasen laukka keskeltä lyhyttä sivua puomin yli, kierrä kulmamerkit, lävistäjälaukassa, jogiin ennen kulmamerkkiä
4. Oikea laukka keskeltä lyhyttä sivua, pitkä sivu laukkaa, kierrä kulmamerkit, lävistäjälaukkaa, ennen kulmaa jogiin
5. Jogissa pituushalkaisijalle, ohi keskimerkin, seis ja peruutus keskimerkin toiselle puolelle

Western riding ohjelma nro 9

Ohjelmaa ei voida käyttää 3-tason luokissa.

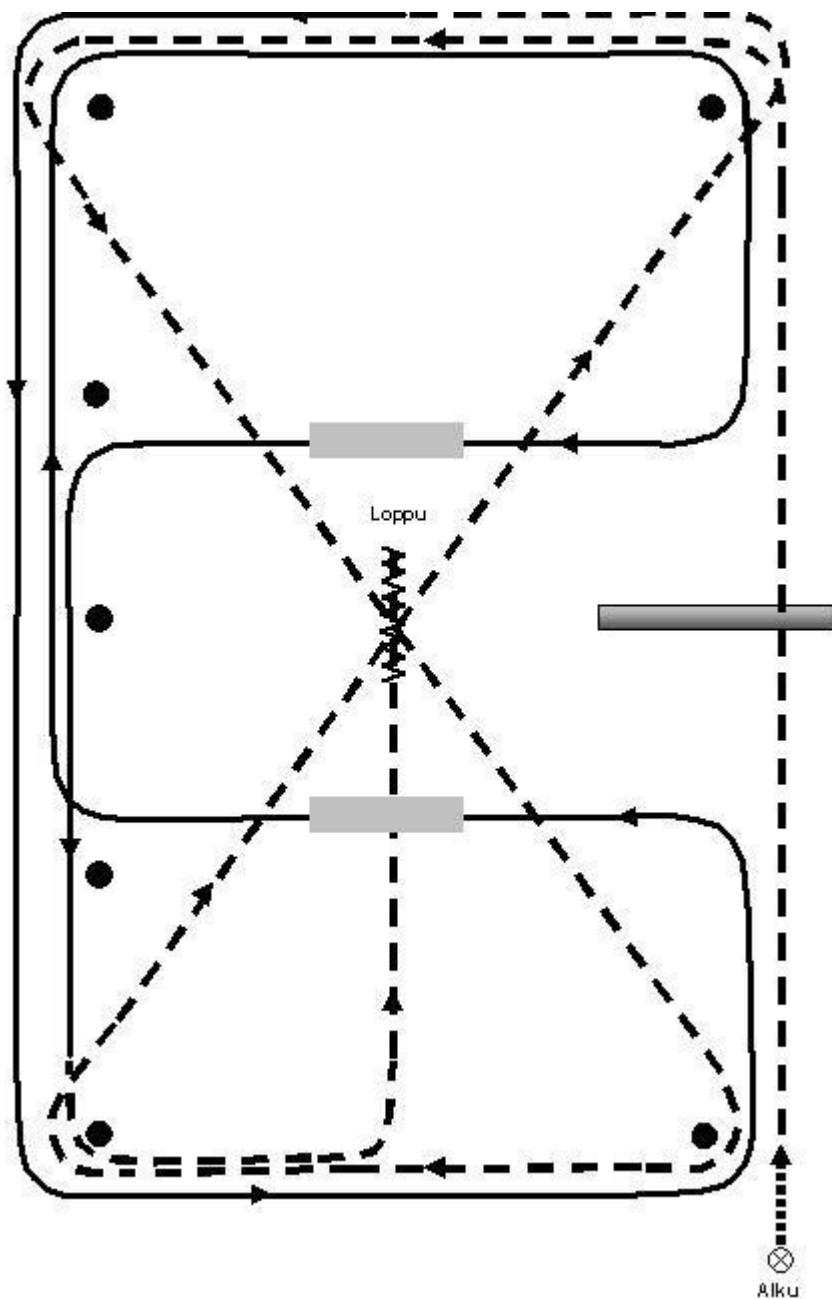

1. Käyntiä kulmamerkille, siirtyminen jogiin, jogissa puomin yli
2. "Kahdeksikko" jogissa
3. Vasen laukka keskeltä lyhyttä sivua, pitkä sivu laukkaa. Kierrä kulmamerkit, käänä vasemmalle ennen puomia, laukanvaihto
4. Oikeassa laukassa, kierrä kulmamerkit, oikealle ennen puomia, laukanvaihto
5. Ennen kulmamerkkiä jogia, keskihalkaisijalle, ohi keskimerkin, seis ja peruutus merkin toiselle puolelle

■ Laukanvaihtoalue

Western riding ohjelma nro 10

Ohjelmaa ei voida käyttää 3-tason luokissa.

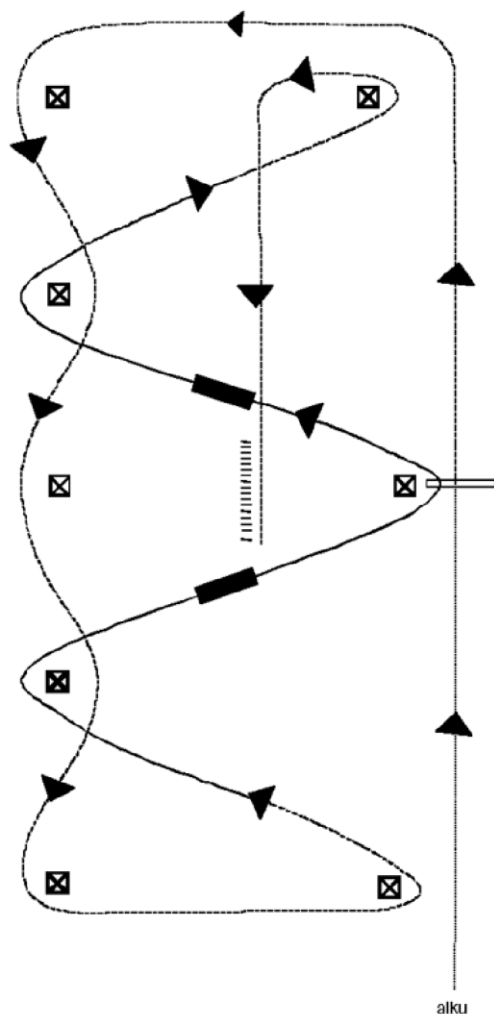

1. Käyntiä ja puomin ylitys käynnissä
2. Siirtyminen jogiin välittömästi puomin ylityksen jälkeen ja serpentiiniura jogissa.
3. Jatka jogissa lyhyt sivu kulmamerkin ympäri ja nosta oikea laukka kentän keskihalkaisijalla. Jatka oikeassa laukassa
4. Ensimmäinen laukanvaihto oikeasta vasempaan kentän keskihalkaisijalla
5. Puomin ylitys laukassa
6. Toinen laukanvaihto vasemmasta oikeaan kentän keskihalkaisijalla
7. Jatka laukassa ja kierrä neljäs sivumerkki
8. Siirtyminen jogiin kentän keskihalkaisijaa ylitettäessä. Jatka jogissa kulmamerkki kiertäen ja käänny keskihalkaisijalle, jatka keskihalkaisijaa pitkin jogissa
9. Pysähdy ja peruuta

 Laukanvaihtoalue

4. RANCH RIDING RADAT

Ranch riding ohjelma nro 1 (AQHA 1)

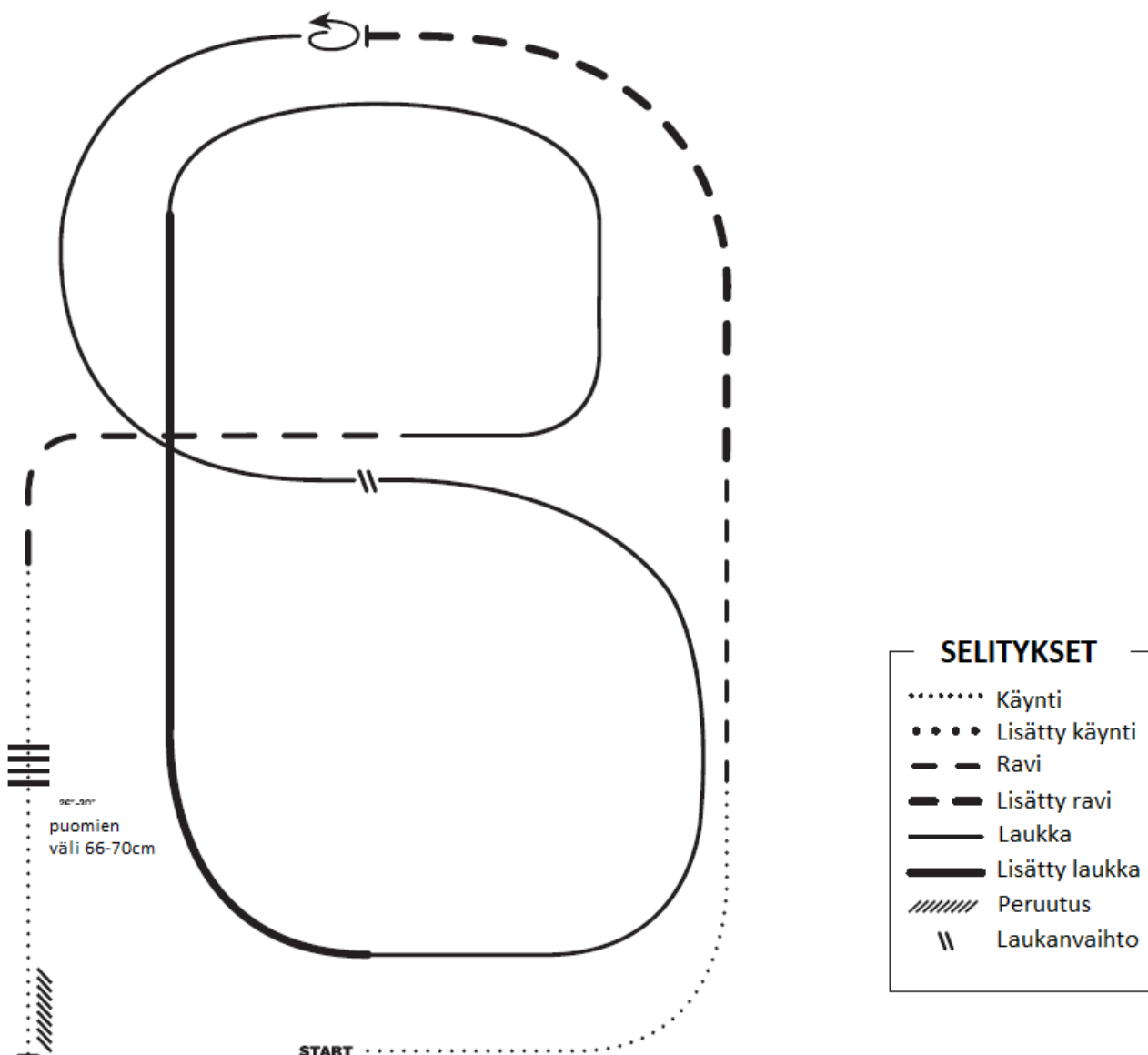

1. Käynti
2. Ravi
3. Lisätty ravi, pysähdy keskellä lyhyttä sivua
4. 360° käännös vasemmalle
5. Vasemmassa laukassa ½ ympyrä keskihalkaisijalle
6. Laukanvaihto (käynnin/ravin kautta tai suora)
7. ½ ympyrä oikeassa laukassa.
8. Lisätyssä laukassa pitkä sivu (oikea laukka)
9. Kokoa laukkaa lyhyeltä sivulta keskihalkaisijalle
10. Siirry lisättyyn raviin
11. Käynti puomien yli
12. Pysähdy ja peruuta

Ranch riding ohjelma nro 2 (AQHA 2)

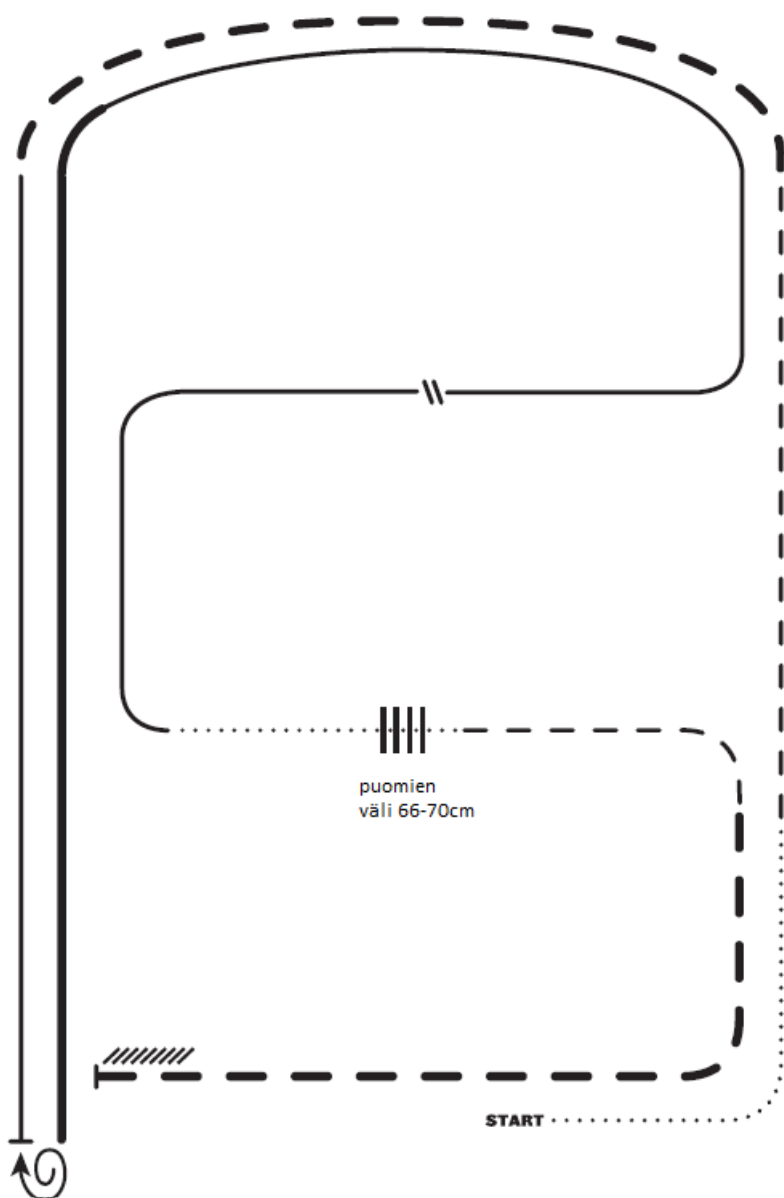

SELITYKSET

.....	Käynti
.....	Lisätty käynti
- - -	Ravi
- - -	Lisätty ravi
— — —	Laukka
— — —	Lisätty laukka
//////	Peruutus
∥	Laukanvaihto

1. Käynti
2. Ravi
3. Lisätty ravi
4. Vasen laukka
5. Pysähdy, 1½ käännös oikealle
6. Lisätty oikea laukka
7. Kokoa laukkaa
8. Laukanvaihto (käynnin/ravin kautta tai suora) jatka vasemmassa laukassa
9. Käynti
10. Käynti puomien yli
11. Ravi
12. Lisätty ravi
13. Pysähdy ja peruuta

Ranch riding ohjelma nro 3 (AQHA 3)

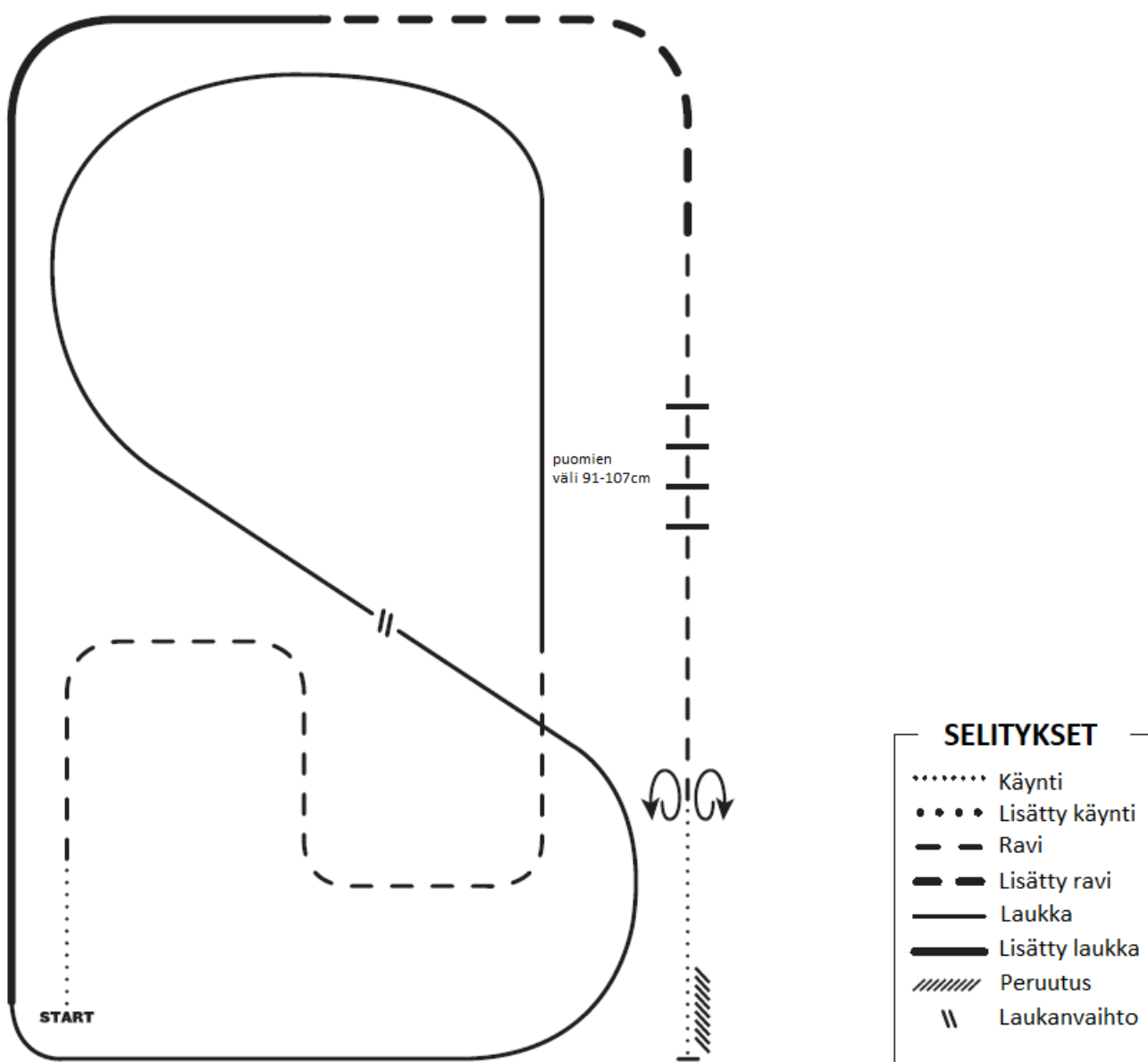

1. Käynti
2. Serpentiini ravissa
3. Vasen laukka, lyhyen sivun jälkeen vino linja areenan poikki
4. Laukanvaihto (käynnin/ravin kautta tai suora)
5. Oikea laukka kentän lyhyen sivun ympäri
6. Lisättyä laukkaa pitkä sivu ja lyhyen sivun keskelle asti
7. Lisätty ravi kulman ympäri
8. Kokoa ravia
9. Ravissa puomien yli
10. Pysähdy, 360° käänös molempiin suuntiin (kumpi vaan ensin) (vasen-oikea tai oikea-vasen)
11. Käynti, pysähdy ja peruuta

Ranch riding ohjelma nro 4 (AQHA 4)

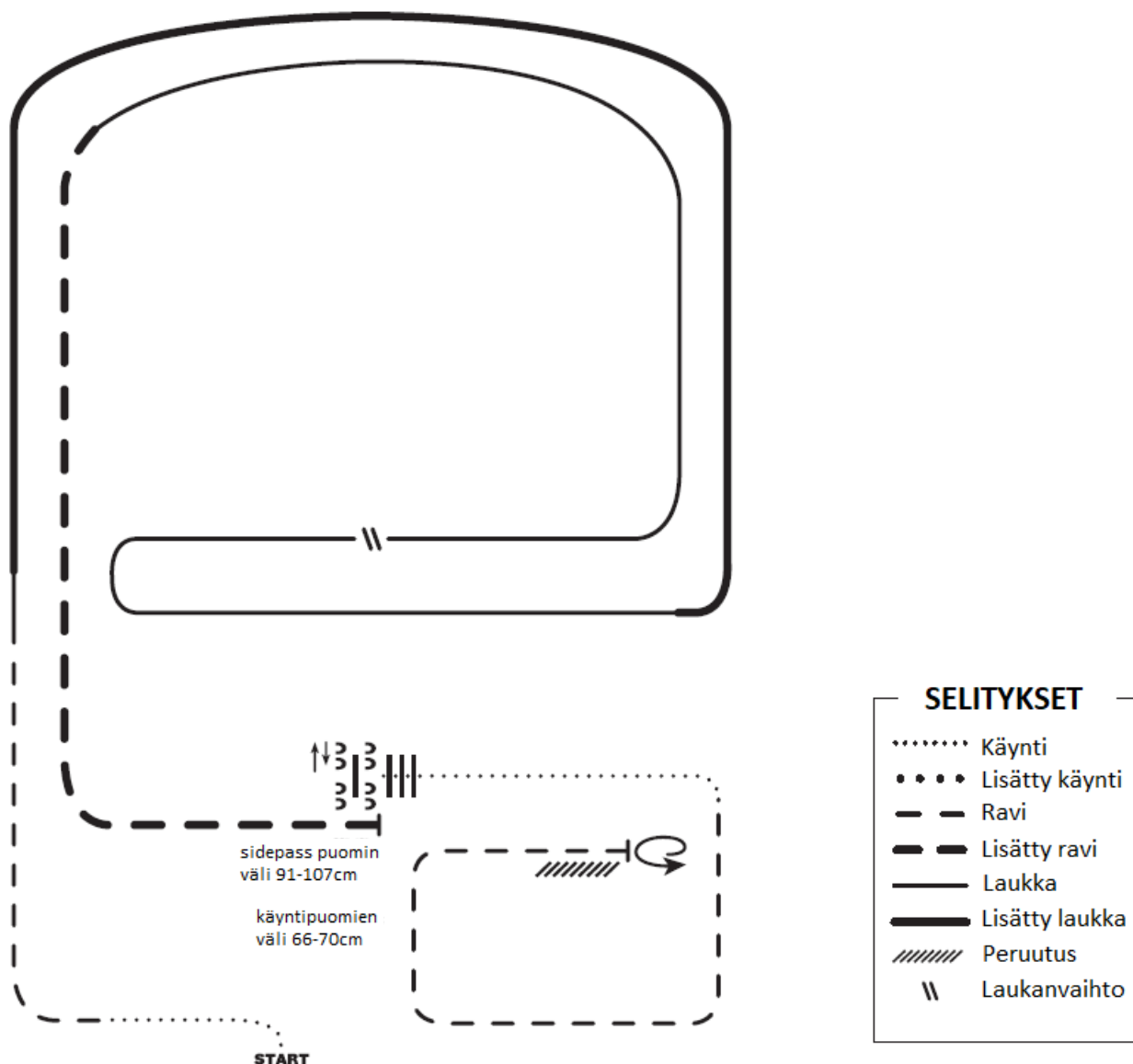

1. Käynti
2. Ravi
3. Lisätty laukka (oikea laukka)
4. Oikea laukka
5. Laukanvaihto (käynnin/ravin kautta tai suora)
6. Vasen laukka
7. Lisätty ravi
8. Pysähdy, sidepass vasen, sidepass oikealle puomin puoliväliin
9. Käynti puomien yli
10. Käynti
11. Ravaa neliö
12. Pysähdy, 360° käännös vasemmalle, peruuta

Ranch riding ohjelma nro 5 (AQHA 5)

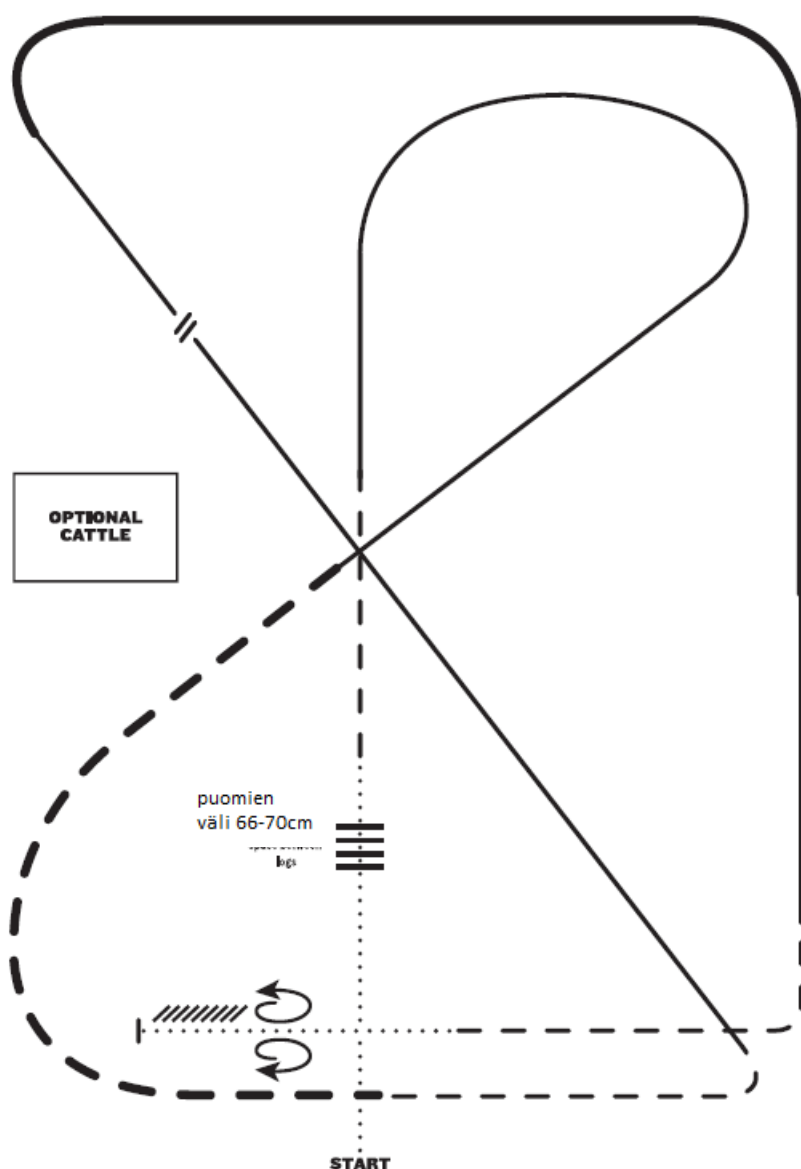

1. Käynti
2. Käynnissä puomien yli
3. Ravi
4. Oikea laukka
5. Lisätty ravi
6. Ravi
7. Vasen laukka
8. Laukanvaihto (käynnin/ravin kautta tai suora)
9. Lisätty laukka (oikea laukka)
10. Kokoa laukkaa
11. Ravi
12. Käynti
13. Pysähdy ja peruuta
14. 360° käänös molempiin suuntiin (kumpi vaan ensin) (vasen-oikea tai oikea-vasen)

Ranch riding ohjelma nro 6 (AQHA 6)

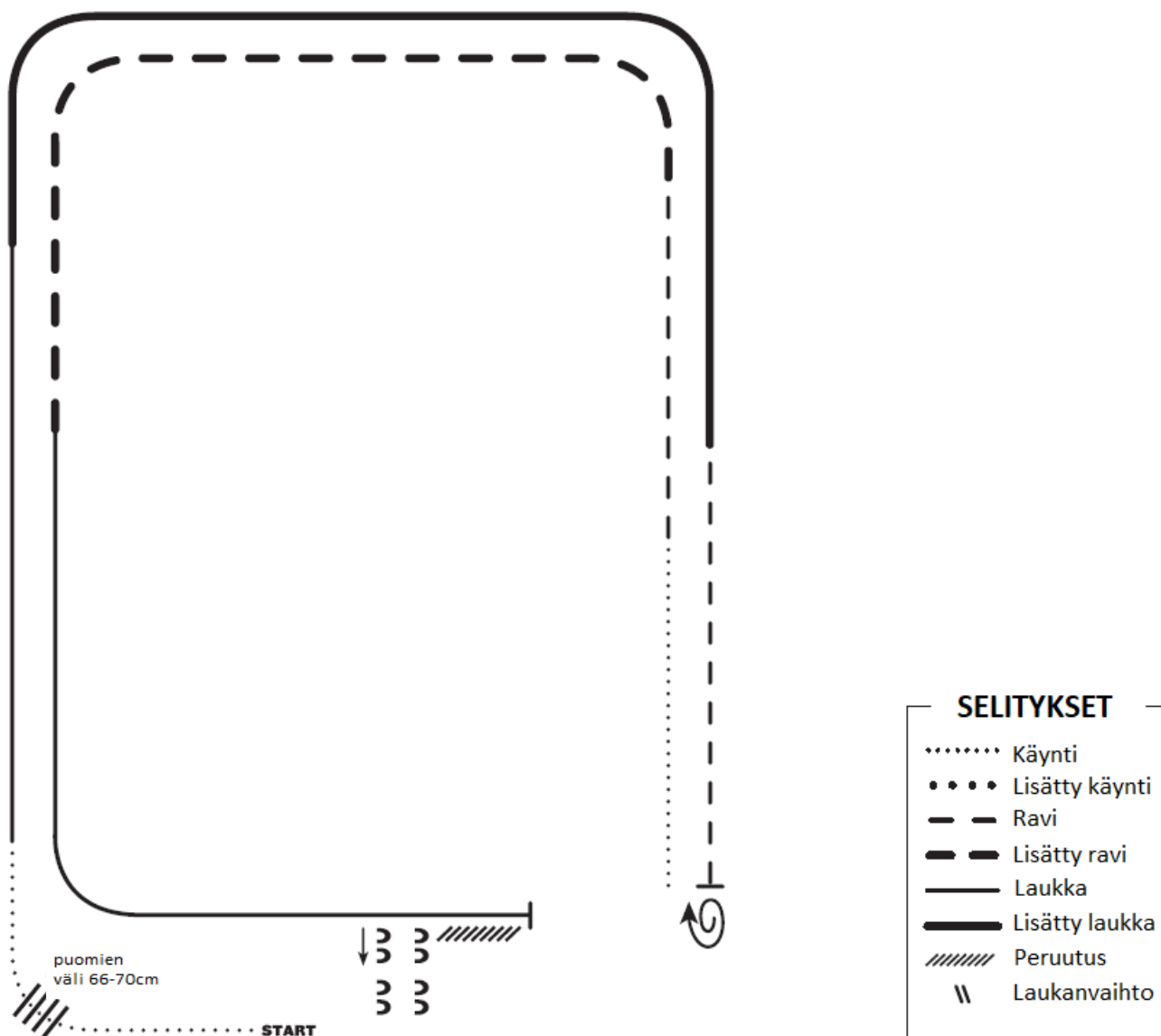

1. Käynti
2. Käynnissä puomien yli
3. Oikea laukka
4. Lisätty oikea laukka
5. Ravi
6. Pysähdy, 1 ½ käännös oikeaan
7. Käynti
8. Ravi
9. Lisätty ravi
10. Vasen laukka
11. Pysähdy ja peruuta
12. Sidepass oikealle

Ranch riding ohjelma nro 7 (AQHA 7)

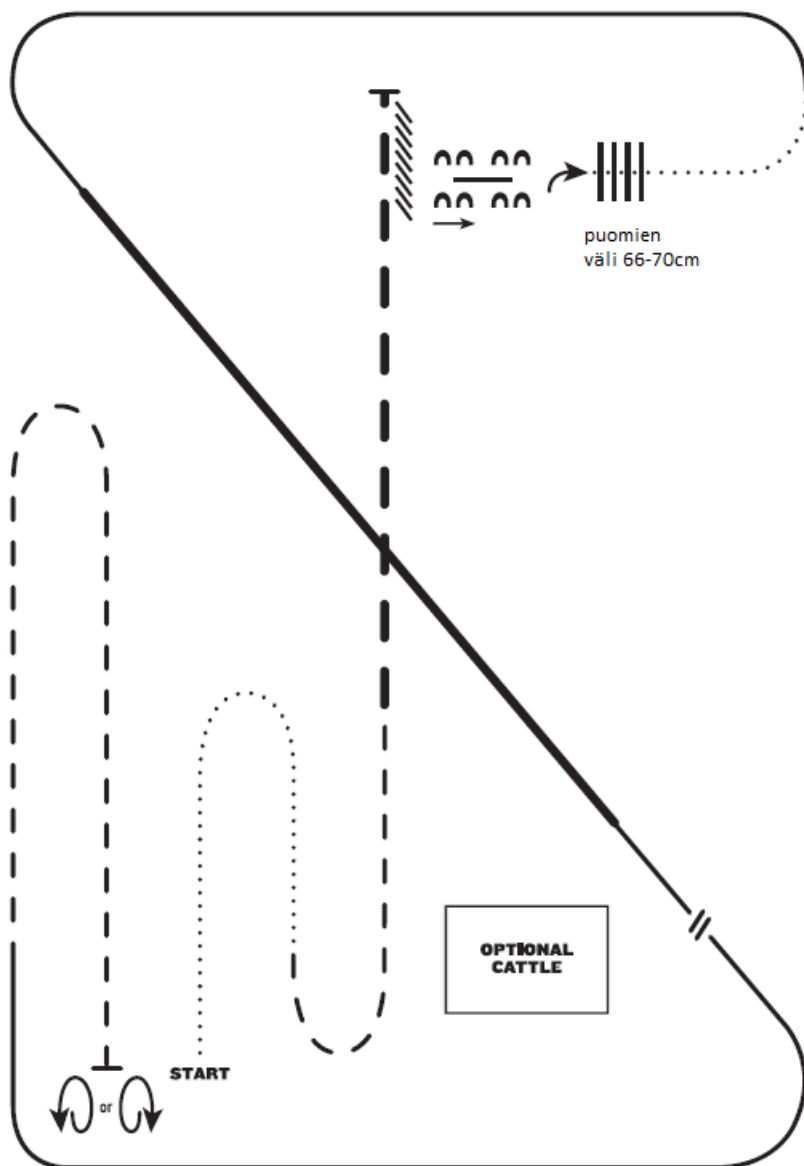

1. Käynti
2. Ravi
3. Lisätty ravi
4. Pysähdy ja peruuta
5. Sidepass oikealle puomin päällä
6. ¼ käänнос oikeaan, käynnissä puomien yli
7. Käynti
8. Vasen laukka
9. Lisätty vasen laukka
10. Kokoa laukkaa, laukanvaihto (käynnin/ravin kautta tai suora)
11. Oikea laukka
12. Ravi
13. Pysähdy, yksi 360° käänнос jompaankumpaan suuntaan

Ranch riding ohjelma nro 8 (AQHA 8)

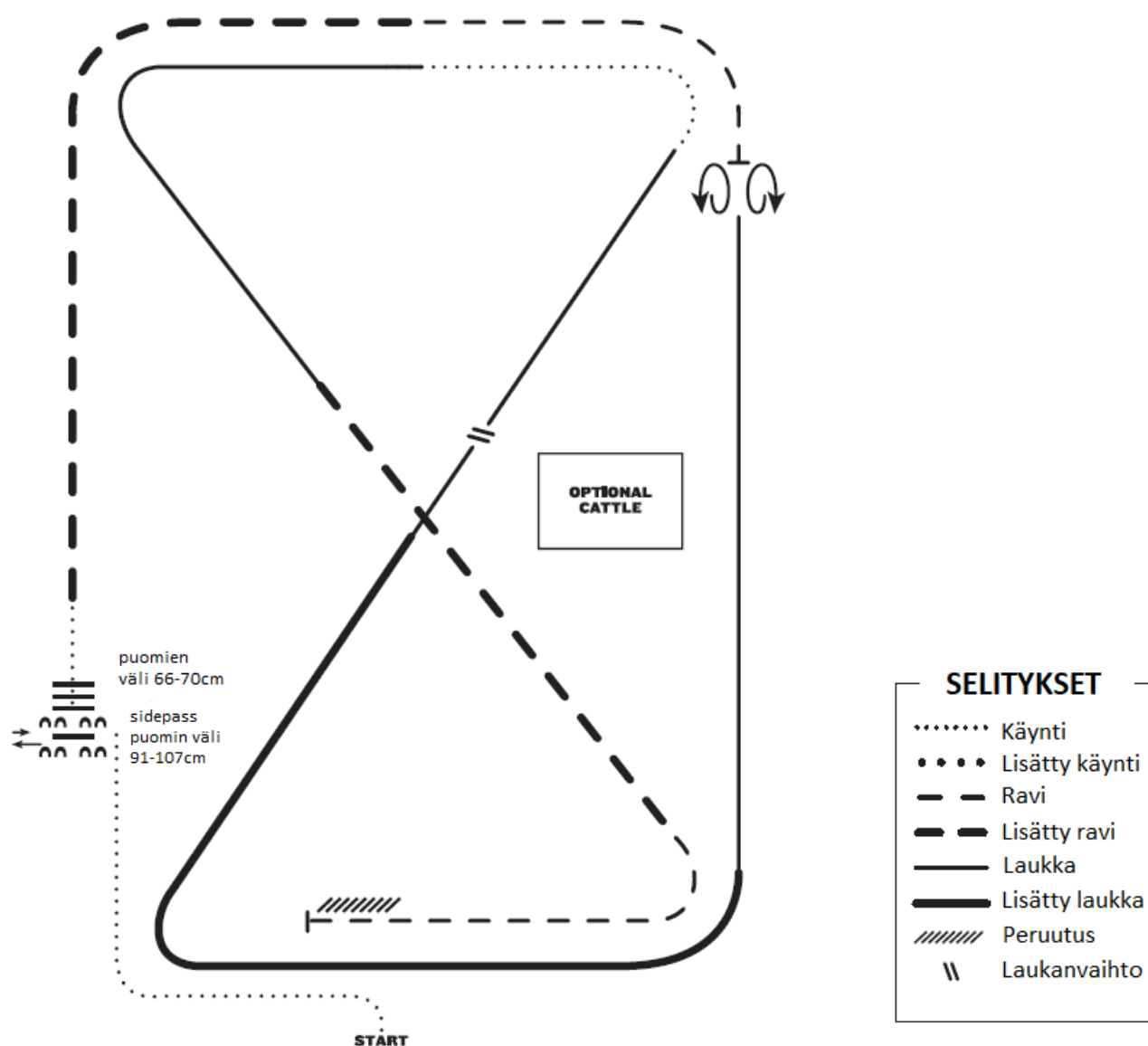

1. Käynti
2. Sidepass vasemmalle ensimmäisen puomin päällä, sidepass oikealle puomin keskelle
3. Käynnissä puomien yli
4. Lisätty ravi
5. Ravi
6. Pysähdy, 360° asteen käänös molempiin suuntiin (kumpi vaan ensin)
(vasen-oikea tai oikea-vasen)
7. Oikea laukka
8. Lisätty oikea laukka
9. Kokoa laukkaa, laukanvaihto (käynnin/ravin kautta tai suora), jatka vasemmassa laukassa
10. Käynti
11. Vasen laukka
12. Lisätty ravi
13. Ravi
14. Pysähdy ja peruuta

Ranch riding ohjelma nro 9 (AQHA 9)

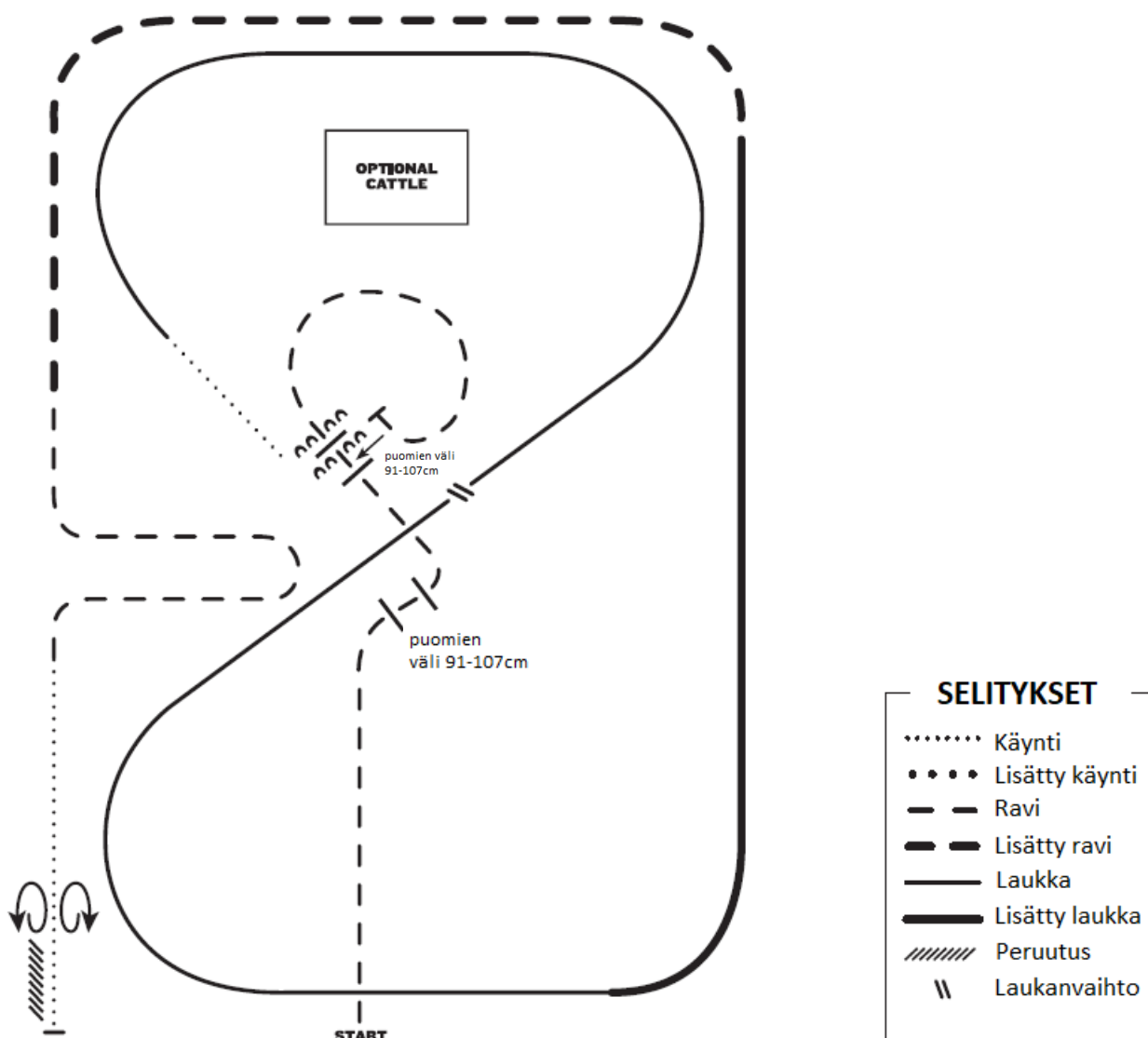

1. Ravi
2. Ravissa kahden puomisarjan yli
3. Ravaa ympyrä, pysähdy ja sidepass vasemmalle puomin päällä
4. Käynti
5. Oikea laukka
6. Laukanvaihto (käynnin/ravin kautta tai suora)
7. Vasen laukka
8. Lisätty vasen laukka
9. Lisätty ravi
10. Ravi
11. Käynti
12. Pysähdy ja peruuta
13. 360° käänös molempiin suuntiin (kumpi vaan ensin) (vasen-oikea tai oikea-vasen)

Ranch riding ohjelma nro 10 (AQHA 10)

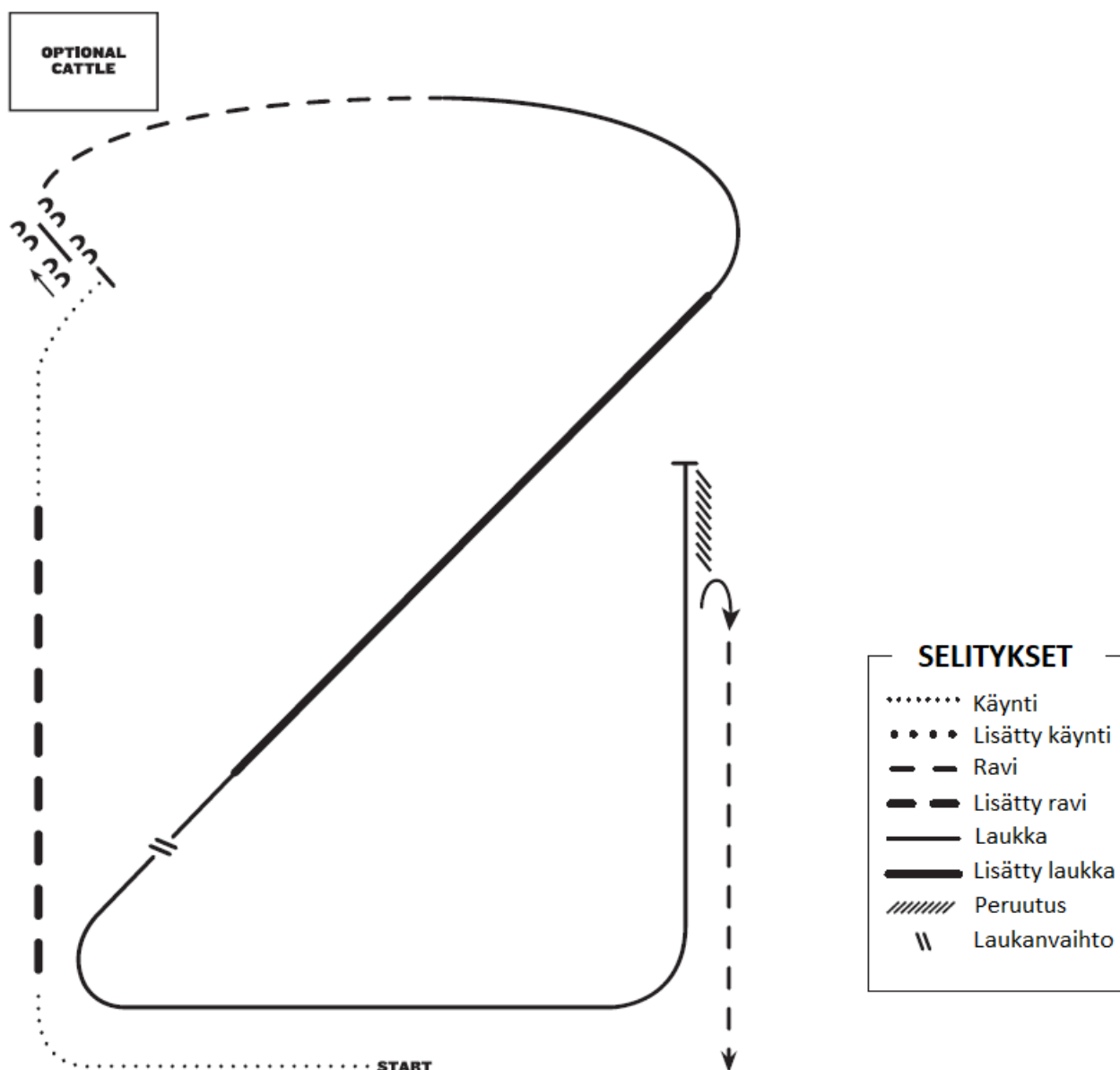

1. Käynti
2. Lisätty ravi
3. Käynti
4. Pysähdy, sidepass vasempaan puoleen päällä
5. Ravi
6. Oikea laukka
7. Lisätty oikea laukka.
8. Kokoa laukkaa, laukanvaihto (käynnin/ravin kautta tai suora)
9. Vasen laukka
10. Pysähdy ja peruuta
11. ½ käännös oikealle
12. Ravi

Ranch riding ohjelma nro 11 (AQHA 11)

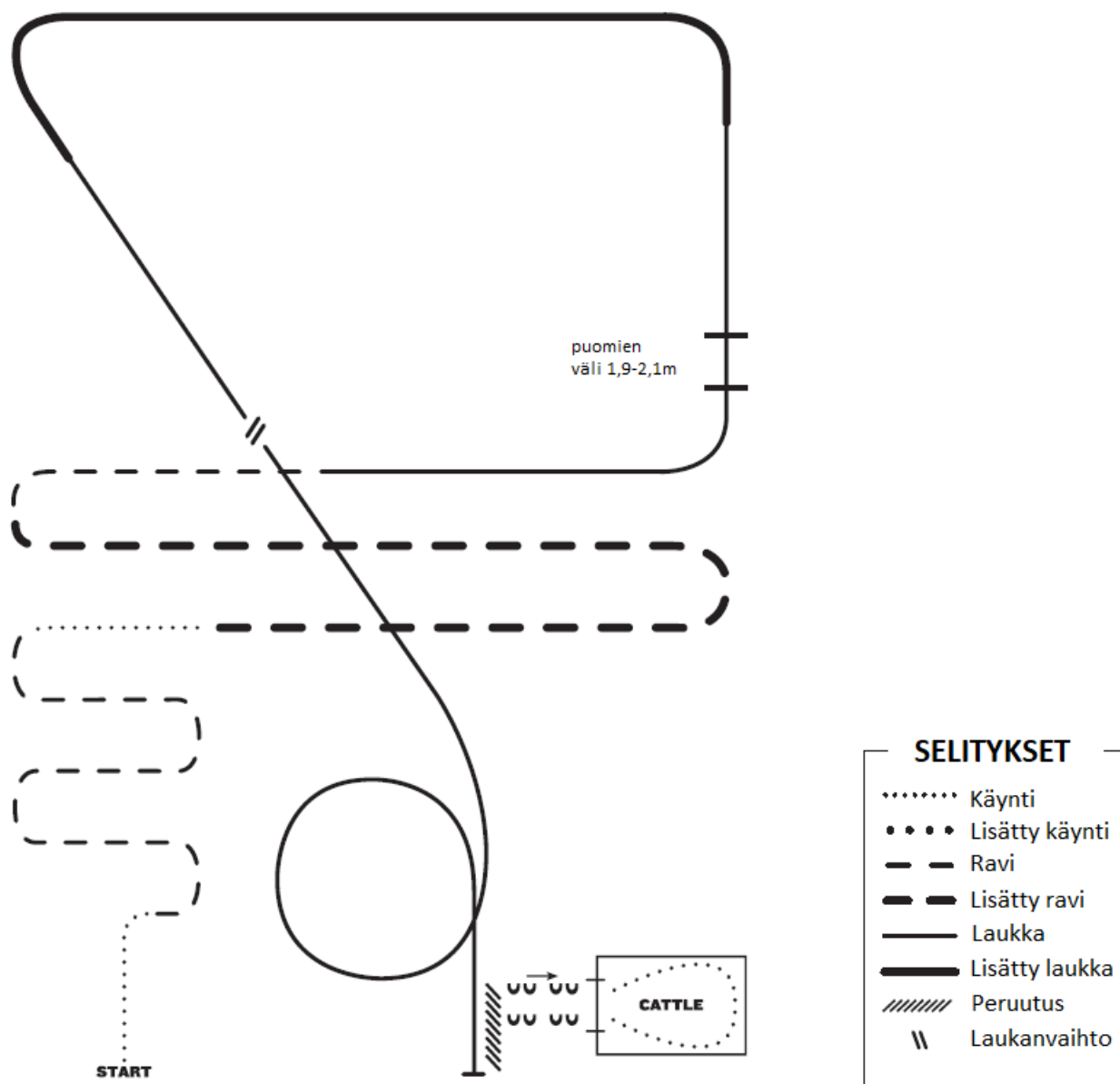

1. Käynti
2. Ravissa serpentiini ura
3. Käynti
4. Lisätty ravi
5. Ravi
6. Vasen laukka
7. Laukassa puomien yli
8. Lisätty vasen laukka
9. Kokoa laukkaa, laukanvaihto (käynnin/ravin kautta tai suora)
10. Oikea laukka
11. Laukassa ympyrä
12. Pysähdy ja peruuta
13. Sidepass portille, mene sisään aitaukseen työntämällä portti auki vasemmalla kädellä
14. Kävele aitauksen/mahdollisen karjan läpi, poistu avaamalla portti työntämällä oikealla kädellä

Ranch riding ohjelma nro 12 (AQHA 12)

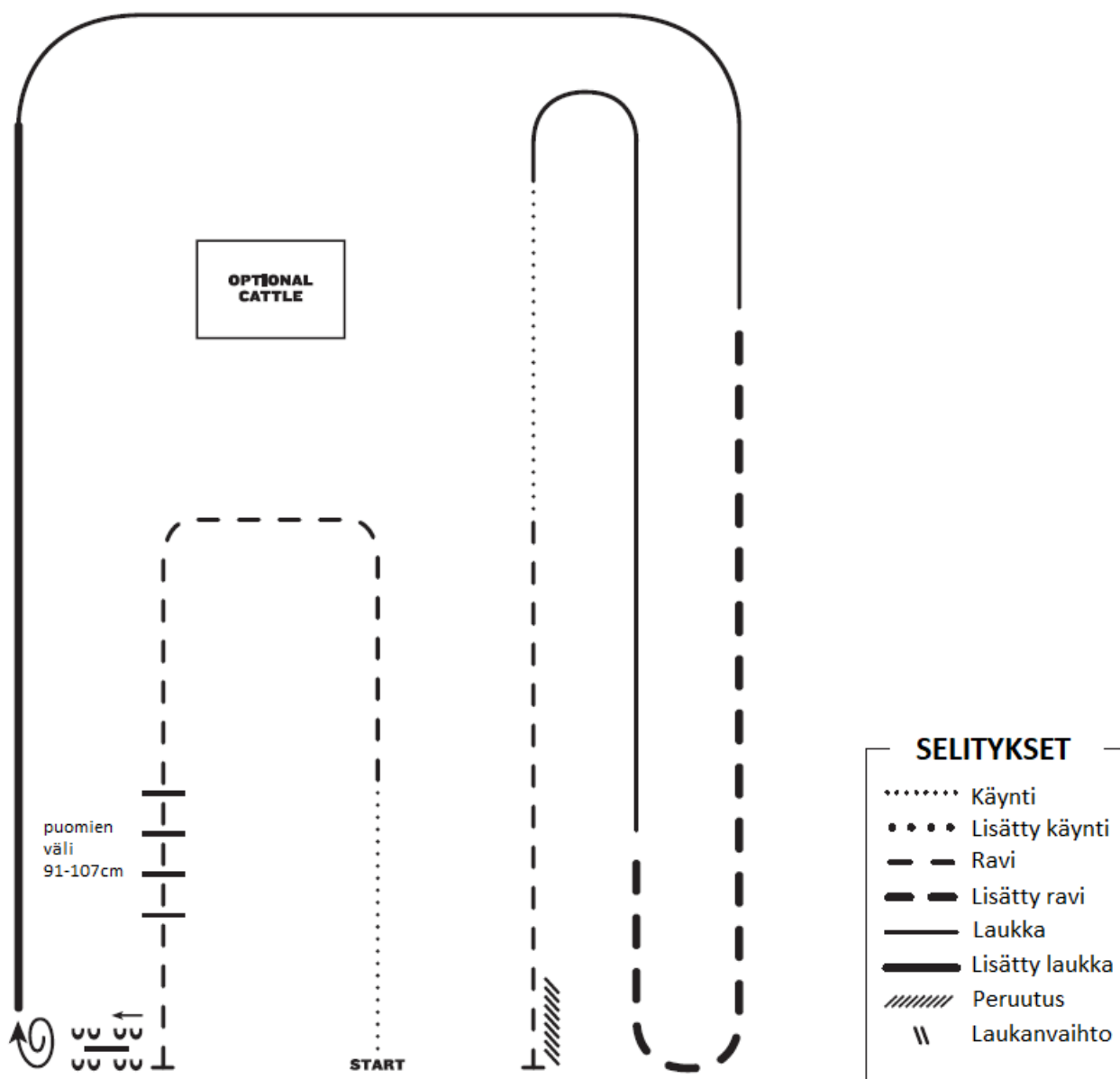

1. Käynti
2. Ravi
3. Ravissa puomien yli, pysähdy
4. Sidepass oikealle puomin päällä
5. 1½ käännös oikealle
6. Lisätty oikea laukka
7. Oikea laukka
8. Lisätty ravi
9. Vasen laukka
10. Käynti
11. Ravi
12. Pysähdy ja peruuta

Ranch riding ohjelma nro 13 (AQHA 13)

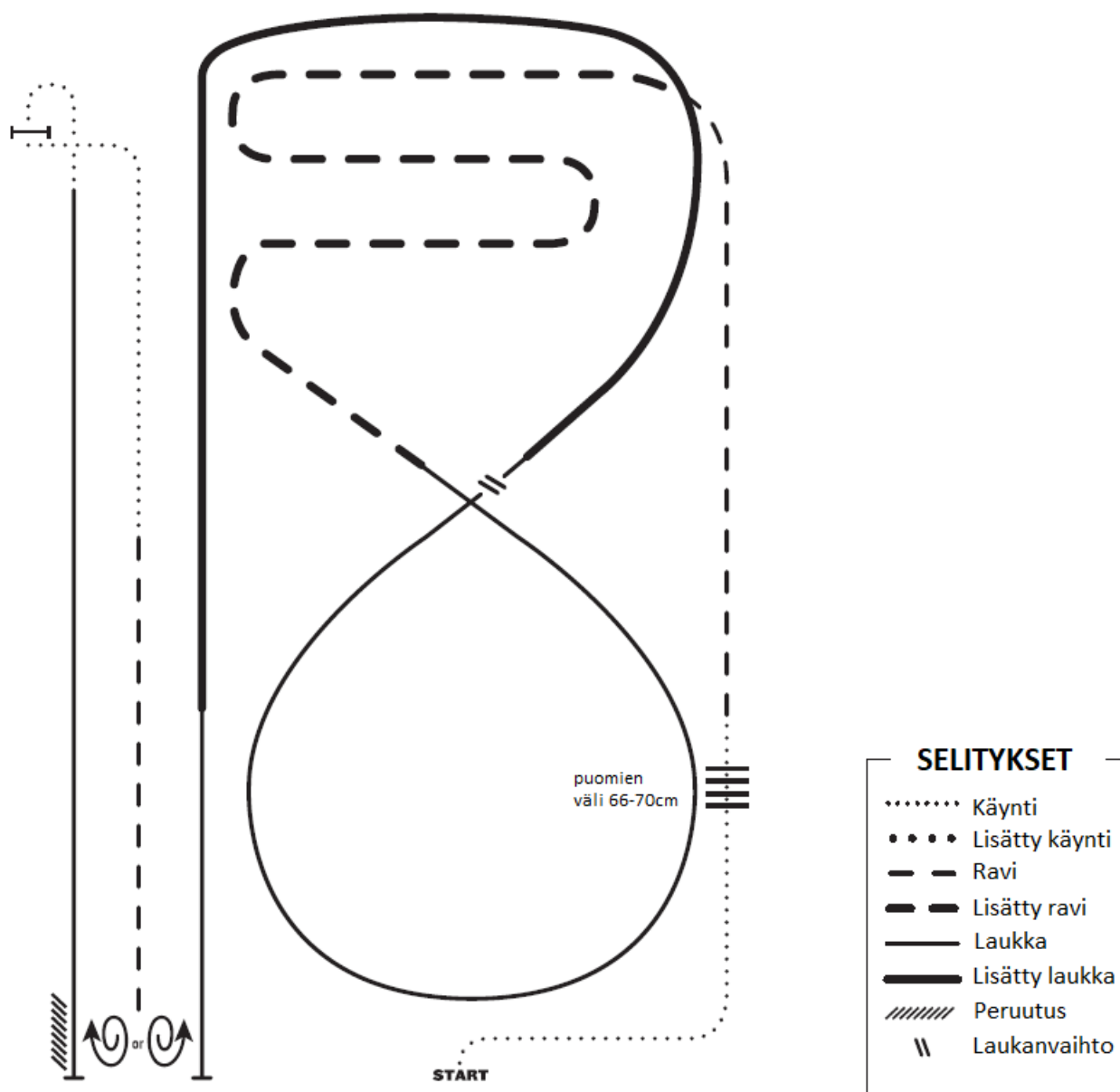

1. Käynti
2. Käynnissä puomien yli
3. Ravi
4. Lisätyssä ravissa serpentiini ura
5. Oikea laukka
6. Laukanvaihto (käynnin/ravin kautta tai suora)
7. Lisätty vasen laukka, kokoa laukkaa
8. Pysähdy, 1½ käänös jompaankumpaan suuntaan
9. Ravi
10. Kävele portille
11. Suorita oikean käden työntöportti
12. Käynti, vasen laukka
13. Pysähdy ja peruuta

Ranch riding ohjelma nro 14 (AQHA 14)

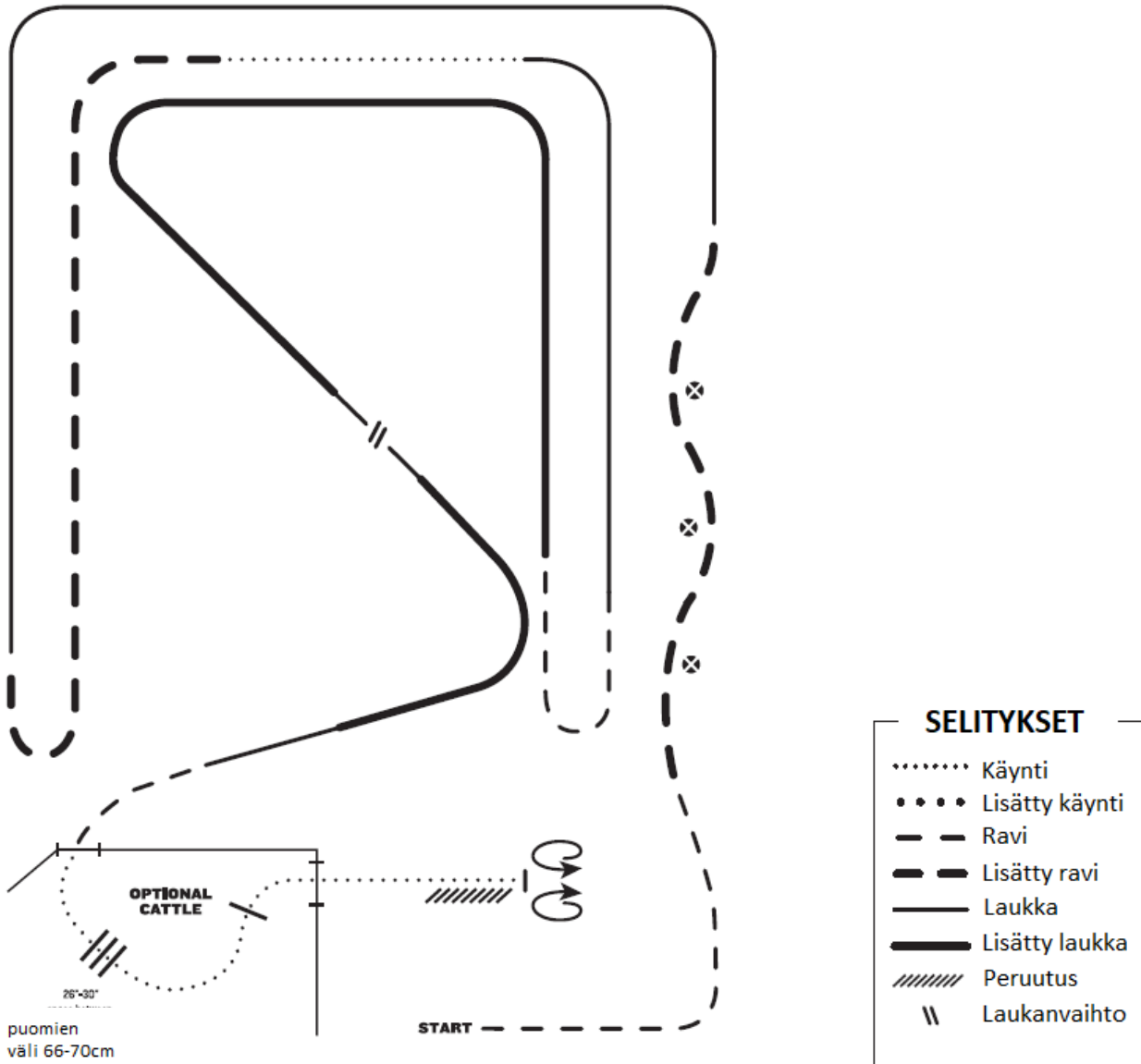

1. Ravi
2. Lisätty ravi
3. Vasen laukka
4. Lisätty ravi
5. Käynti
6. Oikea laukka
7. Ravi
8. Lisätty vasen laukka
9. Kokoa laukkaa, laukanvaihto (käynnin/ravin kautta tai suora), lisätty oikea laukka, kokoa laukkaa
10. Ravi
11. Suorita vasemman käden työntöportti aitaukseen
12. Käynnissä puomien yli
13. Suorita oikean käden työntöportti, poistuessa aitauksesta
14. Käynti
15. Pysähdy, 360° käännös molempiin suuntiin (kumpi vaan ensin) (vasen-oikea tai oikea-vasen), peruuta

Ranch riding ohjelma nro 15 (AQHA 15)

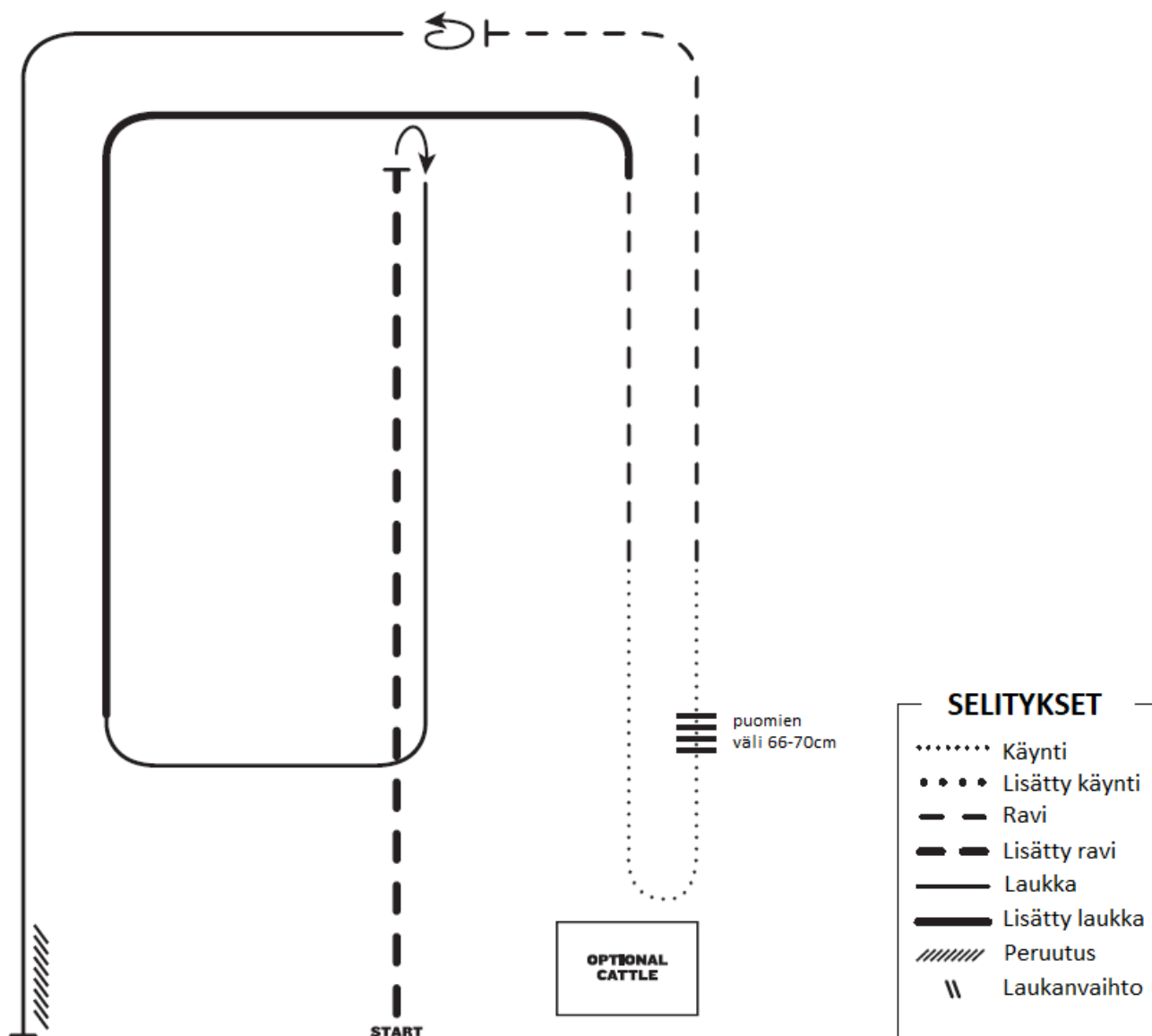

1. Lisätty ravi
2. Pysähdy, rollback oikealle
3. Oikea laukka
4. Lisätty oikea laukka
5. Ravi
6. Käynti
7. Käynnissä puomien yli
8. Käynti
9. Ravi
10. Pysähdy, 360° käänös vasemmalle
11. Vasen laukka
12. Pysähdy ja peruuta

5. VERSATILE HORSE RADAT

Versatile horse-ohjelma nro 2

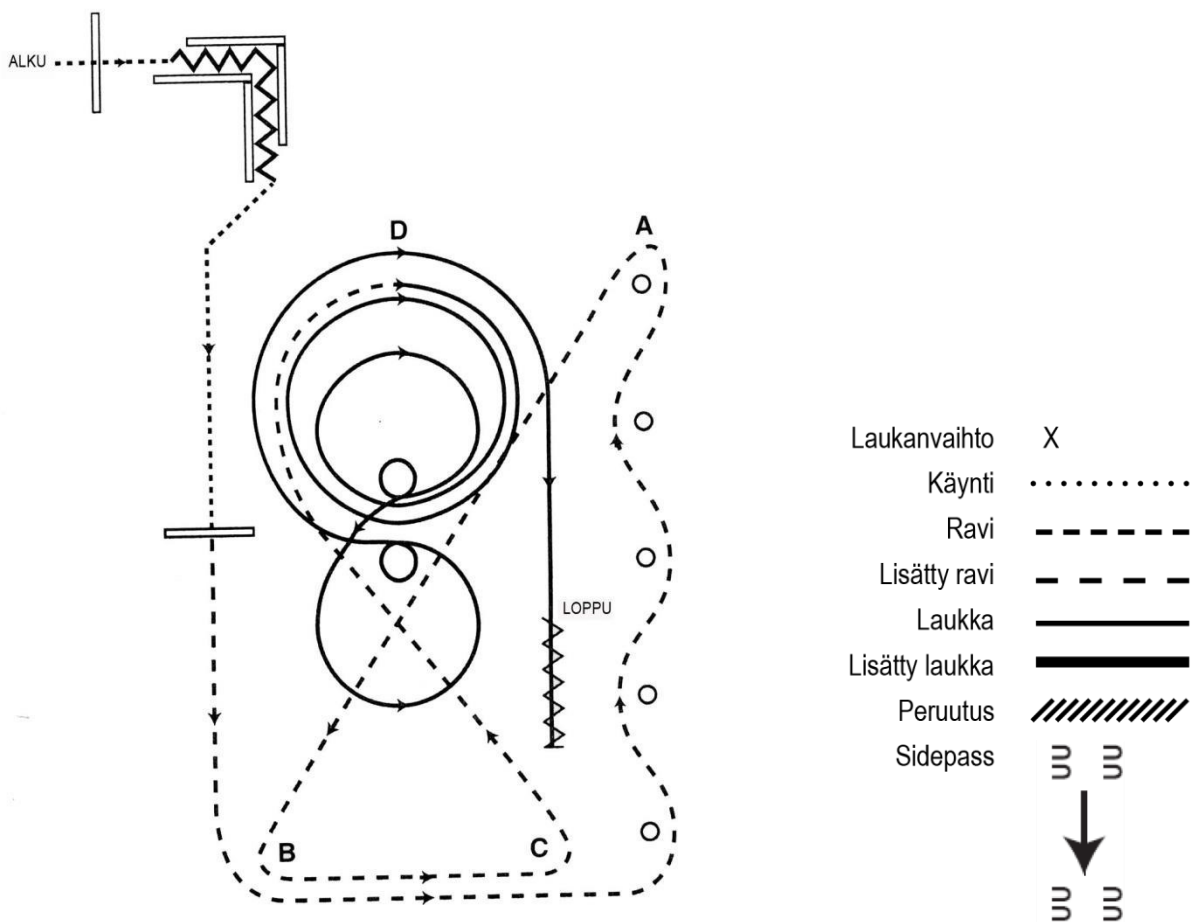

1. Saavu portille käynnissä. Avaa portti, kulje sen läpi ja sulje portti irrottamatta otetta siitä.
2. Peruuta L:n muotoinen kuvio ja käänny sen jälkeen vasemmalle 180°.
3. Etene käynnissä puomin yli ja siirry raviin (jog) puomin jälkeen.
4. Ravaa merkkien välistä.
5. Ratsasta keskiravia välillä A ja B (lisätty jog, extended jog).
6. Ratsasta ravia välillä B ja C (jog).
7. Ratsasta keskiravia välillä C ja D (lisätty jog).
8. Nosta D:ssä oikea laukka ja ratsasta 1 ½ isoa nopeaa ja sen jälkeen yksi pieni hidas voltti oikealle.
9. Pysähdy ja jää paikoilleen.
10. Tee spin oikealle ja jää paikoilleen.
11. Nosta vasen laukka ja ratsasta yksi pieni hidas voltti vasemmalle.
12. Pysähdy ja jää paikoilleen.
13. Tee spin vasemmalle.
14. Nosta oikea laukka ja aloita suuri nopea voltti oikealle, mutta älä sulje sitä vaan jatka pitkää sivua pitkin ja tee pysähdys neljännen merkin jälkeen ja peruuta sen jälkeen vähintään kaksi hevosen mittaa.
15. Jää paikoillesi näyttääksesi lopettaneesi ohjelman.

6. POLE BENDING -RATA

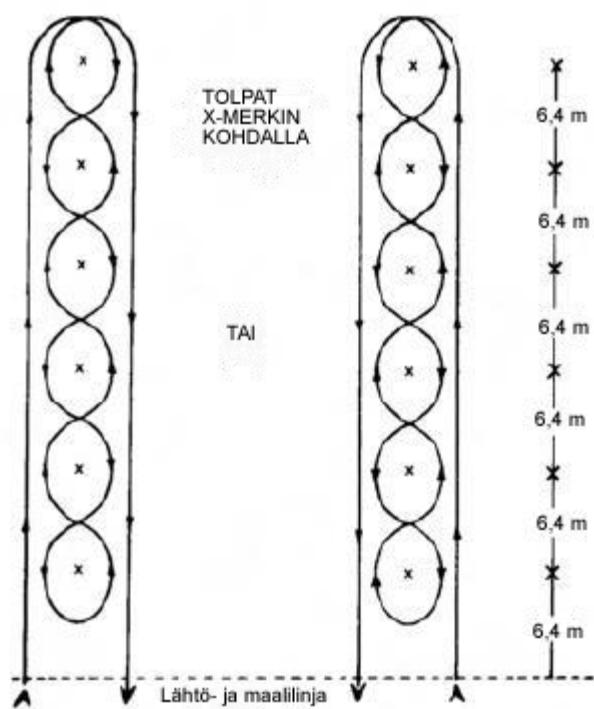

7. BARREL RACING -RATA

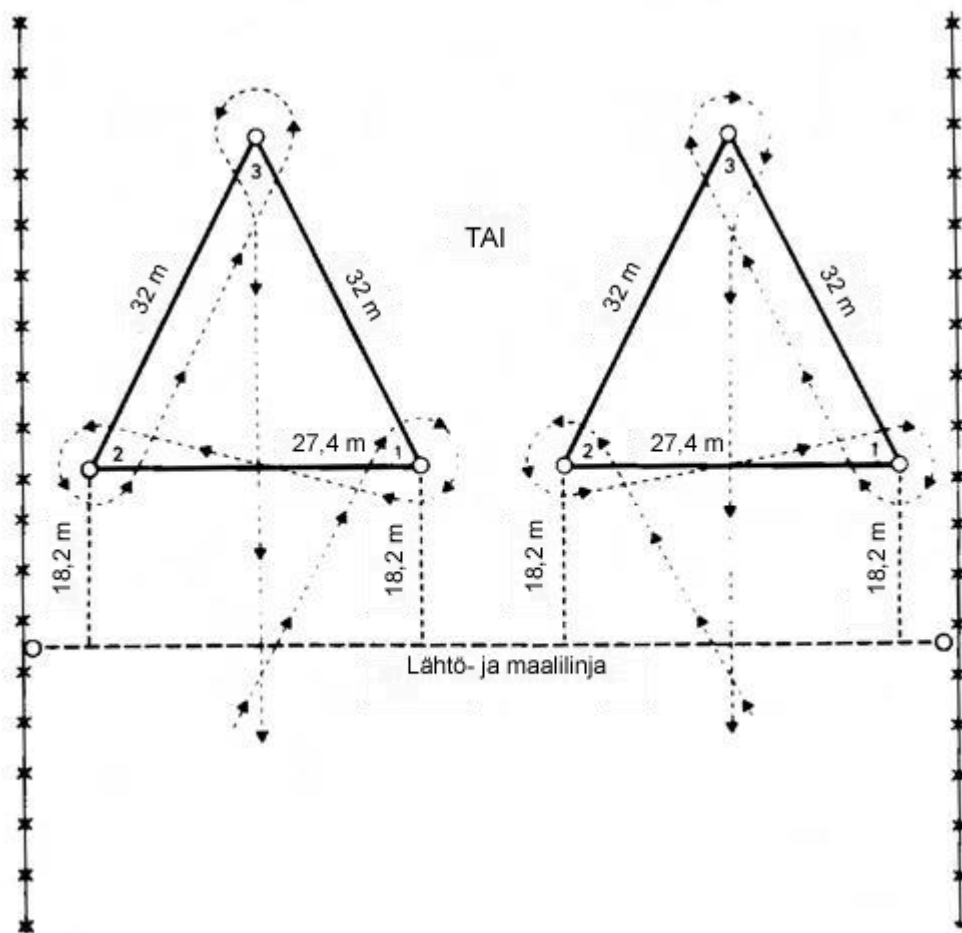

8. PÖYTÄKIRJAT

LÄNNENRATSASTUKSEN ARVOSTELUPÖYTÄKIRJA

Kilpailu																																																																																																																																																																																																																																																																							
Järjestävä seura						Kilp.taso		Aika		Paikka																																																																																																																																																																																																																																																													
Luokka		Laji				Ohjelma		Tuomari																																																																																																																																																																																																																																																															
Suorituspisteet -1½ erittäin heikko, -1 heikko, -½ heikohko, 0 keskitasoinen, +½ hyvä, +1 erittäin hyvä, +1½ erinomainen VP= virhepisteet SP= suorituspisteet																																																																																																																																																																																																																																																																							
<table border="1" style="width:100%; border-collapse: collapse;"> <thead> <tr> <th style="width:10%;"></th> <th style="width:10%;">1</th> <th style="width:10%;">2</th> <th style="width:10%;">3</th> <th style="width:10%;">4</th> <th style="width:10%;">5</th> <th style="width:10%;">6</th> <th style="width:10%;">7</th> <th style="width:10%;">8</th> <th style="width:10%;"></th> <th style="width:10%;"></th> <th style="width:10%;"></th> </tr> </thead> <tbody> <tr> <td>Lähtönro</td> <td></td><td></td><td></td><td></td><td></td><td></td><td></td><td></td> <td>Yhteensä</td> <td>Suoritus- ja virhepisteet yhteensä</td> <td>Sijoitus</td> </tr> <tr> <td>VP</td> <td></td><td></td><td></td><td></td><td></td><td></td><td></td><td></td> <td></td> <td></td> <td></td> </tr> <tr> <td>SP</td> <td></td><td></td><td></td><td></td><td></td><td></td><td></td><td></td> <td></td> <td></td> <td></td> </tr> <tr> <td>VP</td> <td></td><td></td><td></td><td></td><td></td><td></td><td></td><td></td> <td></td> <td></td> <td></td> </tr> <tr> <td>SP</td> <td></td><td></td><td></td><td></td><td></td><td></td><td></td><td></td> <td></td> <td></td> <td></td> </tr> <tr> <td>VP</td> <td></td><td></td><td></td><td></td><td></td><td></td><td></td><td></td> <td></td> <td></td> <td></td> </tr> <tr> <td>SP</td> <td></td><td></td><td></td><td></td><td></td><td></td><td></td><td></td> <td></td> <td></td> <td></td> </tr> <tr> <td>VP</td> <td></td><td></td><td></td><td></td><td></td><td></td><td></td><td></td> <td></td> <td></td> <td></td> </tr> <tr> <td>SP</td> <td></td><td></td><td></td><td></td><td></td><td></td><td></td><td></td> <td></td> <td></td> <td></td> </tr> <tr> <td>VP</td> <td></td><td></td><td></td><td></td><td></td><td></td><td></td><td></td> <td></td> <td></td> <td></td> </tr> <tr> <td>SP</td> <td></td><td></td><td></td><td></td><td></td><td></td><td></td><td></td> <td></td> <td></td> <td></td> </tr> <tr> <td>VP</td> <td></td><td></td><td></td><td></td><td></td><td></td><td></td><td></td> <td></td> <td></td> <td></td> </tr> <tr> <td>SP</td> <td></td><td></td><td></td><td></td><td></td><td></td><td></td><td></td> <td></td> <td></td> <td></td> </tr> <tr> <td>VP</td> <td></td><td></td><td></td><td></td><td></td><td></td><td></td><td></td> <td></td> <td></td> <td></td> </tr> <tr> <td>SP</td> <td></td><td></td><td></td><td></td><td></td><td></td><td></td><td></td> <td></td> <td></td> <td></td> </tr> <tr> <td>VP</td> <td></td><td></td><td></td><td></td><td></td><td></td><td></td><td></td> <td></td> <td></td> <td></td> </tr> <tr> <td>SP</td> <td></td><td></td><td></td><td></td><td></td><td></td><td></td><td></td> <td></td> <td></td> <td></td> </tr> <tr> <td>VP</td> <td></td><td></td><td></td><td></td><td></td><td></td><td></td><td></td> <td></td> <td></td> <td></td> </tr> <tr> <td>SP</td> <td></td><td></td><td></td><td></td><td></td><td></td><td></td><td></td> <td></td> <td></td> <td></td> </tr> <tr> <td colspan="6">Tuomarin allekirjoitus</td> <td colspan="6">Kehäsihteerin allekirjoitus</td> </tr> </tbody> </table>													1	2	3	4	5	6	7	8				Lähtönro									Yhteensä	Suoritus- ja virhepisteet yhteensä	Sijoitus	VP												SP												VP												SP												VP												SP												VP												SP												VP												SP												VP												SP												VP												SP												VP												SP												VP												SP												Tuomarin allekirjoitus						Kehäsihteerin allekirjoitus					
	1	2	3	4	5	6	7	8																																																																																																																																																																																																																																																															
Lähtönro									Yhteensä	Suoritus- ja virhepisteet yhteensä	Sijoitus																																																																																																																																																																																																																																																												
VP																																																																																																																																																																																																																																																																							
SP																																																																																																																																																																																																																																																																							
VP																																																																																																																																																																																																																																																																							
SP																																																																																																																																																																																																																																																																							
VP																																																																																																																																																																																																																																																																							
SP																																																																																																																																																																																																																																																																							
VP																																																																																																																																																																																																																																																																							
SP																																																																																																																																																																																																																																																																							
VP																																																																																																																																																																																																																																																																							
SP																																																																																																																																																																																																																																																																							
VP																																																																																																																																																																																																																																																																							
SP																																																																																																																																																																																																																																																																							
VP																																																																																																																																																																																																																																																																							
SP																																																																																																																																																																																																																																																																							
VP																																																																																																																																																																																																																																																																							
SP																																																																																																																																																																																																																																																																							
VP																																																																																																																																																																																																																																																																							
SP																																																																																																																																																																																																																																																																							
Tuomarin allekirjoitus						Kehäsihteerin allekirjoitus																																																																																																																																																																																																																																																																	

FREESTYLE REININGIN ARVOSTELUPÖYTÄKIRJA

Järjestävä seura					Aika					Paikka			
Luokka										Tuomari			
Suorituspisteet: -1½ erittäin heikko, -1 heikko, -½ heikohko, 0 keskitasoinen, +½ hyvä, +1 erittäin hyvä, +1½ erinomainen													
<div style="display: flex; justify-content: space-around; text-align: center;"> 4xsp:n vasen 4xsp:n oikea laukan vaihto vas-oik laukan vaihto oik-vas pysähdys pysähdys pysähdys ympyrät + ylim. liikkeet </div>													
Lähtö- nro		1	2	3	4	5	6	7	8	Yhteensä	Taiteel- lisuus +/-2	Suoritus- ja virhepisteet yhteensä	Sijoitus
	Virhepisteet												
	Suoritusp. pakolliset												
	Ylimääräiset												
	Virhepisteet												
	Suoritusp. pakolliset												
	Ylimääräiset												
	Virhepisteet												
	Suoritusp. pakolliset												
	Ylimääräiset												
	Virhepisteet												
	Suoritusp. pakolliset												
	Ylimääräiset												
	Virhepisteet												
	Suoritusp. pakolliset												
	Ylimääräiset												
Tuomarin allekirjoitus							Kehäsihteerin allekirjoitus						

LÄNNENRATSASTUKSEN ARVOSTELUPÖYTÄKIRJA

Kilpailu																
Järjestävä seura					Kilp.taso			Aika			Paikka					
Luokka		Laji				Ohjelma			Tuomari							
Suorituspisteet -1½ erittäin heikko, -1 heikko, -½ heikohko, 0 keskitasoinen, +½ hyvä, +1 erittäin hyvä, +1½ erinomainen VP= virhepisteet SP= suorituspisteet																
		1	2	3	4	5	6	7	8	9	10	11	12			
Lähtönro													Yhteensä	Suoritus- ja virhepisteet yhteensä	Sijoitus	
	VP															
	SP															
	VP															
	SP															
	VP															
	SP															
	VP															
	SP															
	VP															
	SP															
	VP															
	SP															
Tuomarin allekirjoitus								Kehäsihteerin allekirjoitus								

LÄNNENRATSASTUKSEN ARVOSTELUPÖYTÄKIRJA

Kilpailu																																																																																																																																																																																																																																																																																																																																																																																						
Järjestävä seura					Kilp.taso			Aika			Paikka																																																																																																																																																																																																																																																																																																																																																																											
Luokka		Laji				Ohjelma			Tuomari																																																																																																																																																																																																																																																																																																																																																																													
Suorituspisteet -1½ erittäin heikko, -1 heikko, -½ heikohko, 0 keskitasoinen, +½ hyvä, +1 erittäin hyvä, +1½ erinomainen VP= virhepisteet SP= suorituspisteet																																																																																																																																																																																																																																																																																																																																																																																						
<table border="1"> <thead> <tr> <th></th> <th>1</th> <th>2</th> <th>3</th> <th>4</th> <th>5</th> <th>6</th> <th>7</th> <th>8</th> <th>9</th> <th>10</th> <th>11</th> <th>12</th> <th>13</th> <th>14</th> <th>15</th> <th></th> <th></th> </tr> </thead> <tbody> <tr> <td>Lähtöno</td> <td></td><td></td><td></td><td></td><td></td><td></td><td></td><td></td><td></td><td></td><td></td><td></td><td></td><td></td><td></td><td></td> <td>Yhteensä</td> <td>Suoritus- ja virhepisteet yhteensä</td> <td>Sijoitus</td> </tr> <tr> <td>VP</td> <td></td><td></td><td></td><td></td><td></td><td></td><td></td><td></td><td></td><td></td><td></td><td></td><td></td><td></td><td></td><td></td> <td></td> <td></td> <td></td> </tr> <tr> <td>SP</td> <td></td><td></td><td></td><td></td><td></td><td></td><td></td><td></td><td></td><td></td><td></td><td></td><td></td><td></td><td></td><td></td> <td></td> <td></td> <td></td> </tr> <tr> <td>VP</td> <td></td><td></td><td></td><td></td><td></td><td></td><td></td><td></td><td></td><td></td><td></td><td></td><td></td><td></td><td></td><td></td> <td></td> <td></td> <td></td> </tr> <tr> <td>SP</td> <td></td><td></td><td></td><td></td><td></td><td></td><td></td><td></td><td></td><td></td><td></td><td></td><td></td><td></td><td></td><td></td> <td></td> <td></td> <td></td> </tr> <tr> <td>VP</td> <td></td><td></td><td></td><td></td><td></td><td></td><td></td><td></td><td></td><td></td><td></td><td></td><td></td><td></td><td></td><td></td> <td></td> <td></td> <td></td> </tr> <tr> <td>SP</td> <td></td><td></td><td></td><td></td><td></td><td></td><td></td><td></td><td></td><td></td><td></td><td></td><td></td><td></td><td></td><td></td> <td></td> <td></td> <td></td> </tr> <tr> <td>VP</td> <td></td><td></td><td></td><td></td><td></td><td></td><td></td><td></td><td></td><td></td><td></td><td></td><td></td><td></td><td></td><td></td> <td></td> <td></td> <td></td> </tr> <tr> <td>SP</td> <td></td><td></td><td></td><td></td><td></td><td></td><td></td><td></td><td></td><td></td><td></td><td></td><td></td><td></td><td></td><td></td> <td></td> <td></td> <td></td> </tr> <tr> <td>VP</td> <td></td><td></td><td></td><td></td><td></td><td></td><td></td><td></td><td></td><td></td><td></td><td></td><td></td><td></td><td></td><td></td> <td></td> <td></td> <td></td> </tr> <tr> <td>SP</td> <td></td><td></td><td></td><td></td><td></td><td></td><td></td><td></td><td></td><td></td><td></td><td></td><td></td><td></td><td></td><td></td> <td></td> <td></td> <td></td> </tr> <tr> <td>VP</td> <td></td><td></td><td></td><td></td><td></td><td></td><td></td><td></td><td></td><td></td><td></td><td></td><td></td><td></td><td></td><td></td> <td></td> <td></td> <td></td> </tr> <tr> <td>SP</td> <td></td><td></td><td></td><td></td><td></td><td></td><td></td><td></td><td></td><td></td><td></td><td></td><td></td><td></td><td></td><td></td> <td></td> <td></td> <td></td> </tr> <tr> <td>VP</td> <td></td><td></td><td></td><td></td><td></td><td></td><td></td><td></td><td></td><td></td><td></td><td></td><td></td><td></td><td></td><td></td> <td></td> <td></td> <td></td> </tr> <tr> <td>SP</td> <td></td><td></td><td></td><td></td><td></td><td></td><td></td><td></td><td></td><td></td><td></td><td></td><td></td><td></td><td></td><td></td> <td></td> <td></td> <td></td> </tr> <tr> <td>VP</td> <td></td><td></td><td></td><td></td><td></td><td></td><td></td><td></td><td></td><td></td><td></td><td></td><td></td><td></td><td></td><td></td> <td></td> <td></td> <td></td> </tr> <tr> <td>SP</td> <td></td><td></td><td></td><td></td><td></td><td></td><td></td><td></td><td></td><td></td><td></td><td></td><td></td><td></td><td></td><td></td> <td></td> <td></td> <td></td> </tr> </tbody> </table>																		1	2	3	4	5	6	7	8	9	10	11	12	13	14	15			Lähtöno																	Yhteensä	Suoritus- ja virhepisteet yhteensä	Sijoitus	VP																				SP																				VP																				SP																				VP																				SP																				VP																				SP																				VP																				SP																				VP																				SP																				VP																				SP																				VP																				SP																			
	1	2	3	4	5	6	7	8	9	10	11	12	13	14	15																																																																																																																																																																																																																																																																																																																																																																							
Lähtöno																	Yhteensä	Suoritus- ja virhepisteet yhteensä	Sijoitus																																																																																																																																																																																																																																																																																																																																																																			
VP																																																																																																																																																																																																																																																																																																																																																																																						
SP																																																																																																																																																																																																																																																																																																																																																																																						
VP																																																																																																																																																																																																																																																																																																																																																																																						
SP																																																																																																																																																																																																																																																																																																																																																																																						
VP																																																																																																																																																																																																																																																																																																																																																																																						
SP																																																																																																																																																																																																																																																																																																																																																																																						
VP																																																																																																																																																																																																																																																																																																																																																																																						
SP																																																																																																																																																																																																																																																																																																																																																																																						
VP																																																																																																																																																																																																																																																																																																																																																																																						
SP																																																																																																																																																																																																																																																																																																																																																																																						
VP																																																																																																																																																																																																																																																																																																																																																																																						
SP																																																																																																																																																																																																																																																																																																																																																																																						
VP																																																																																																																																																																																																																																																																																																																																																																																						
SP																																																																																																																																																																																																																																																																																																																																																																																						
VP																																																																																																																																																																																																																																																																																																																																																																																						
SP																																																																																																																																																																																																																																																																																																																																																																																						
Tuomarin allekirjoitus								Kehäsihteerin allekirjoitus																																																																																																																																																																																																																																																																																																																																																																														

LÄNNENRATSASTUKSEN ARVOSTELUPÖYTÄKIRJA

Western horsemanship, Showmanship at halter

Kilpailu											Järjestävä seura				Paikka						
Luokka		Laji		Kilp.taso										Aika		Tuomari		Kehäsihteerin allekirjoitus			
Suorituspisteet: -3 erittäin heikko, -2 heikko, -1 heikokko, 0 keskitasoinen, +1 hyvä, +2 erittäin hyvä, +3 erinomainen											Tuomarin allekirjoitus		Kehäsihteerin allekirjoitus								
VP = virhepisteet, SP = suorituspisteet											Sijoitus		Kommentit								
Kilpailu- numero	1	2	3	4	5	6	7	8	9	10	Yhteensä	Hevosmie- s-taidot	Kaikki pisteet yhteensä	Yht.	#	Rail work	#	Yht.	Rail work	#	
VP														95-100				72			
SP														89-94				71.5			
VP														86-88				71			
SP														85.5				70.5			
VP														85				70			
SP														84.5				69.5			
VP														84				69			
SP														83.5				68.5			
VP														83				68			
SP														82.5				67.5			
VP														82				67			
SP														81.5				66.5			
VP														81				66			
SP														80.5				65.5			
VP														80				65			
SP														79.5				64.5			
VP														79				64			
SP														78.5				63.5			
VP														78				63			
SP														77.5				62.5			
VP														77				62			
SP														76.5				61.5			
VP														76				61			
SP														75.5				60.5			
VP														75				60			
SP														74.5				59.5&↓			
VP														74							
SP														73.5							
VP														73							
SP														72.5							

Esittäjän hevostaidot tulee arvostella välillä 0-5 seuraavasti: 0-2 keskiverto, 3 hyvä, 4 erittäin hyvä, 5 erinomainen. Virheet: nike = 3, virhe = 5, vakava virhe = 10

9. RANCH LAJIEN PÖYTÄKIRJAT

LÄNNENRATSASTUKSEN ARVOSTELUPÖYTÄKIRJA

Kilpailu												
Järjestävä seura					Kilp.taso		Aika			Paikka		
Luokka		Laji					Ohjelma		Tuomari			
Suorituspisteet -1½ erittäin heikko, -1 heikko, -½ heikohko, 0 keskitasoinen, +½ hyvä, +1 erittäin hyvä, +1½ erinomainen Ranch vaikutelma arvostellaan myös välillä -1½ – +1½ VP= virhepisteet SP= suorituspisteet												
Lähtönro	1	2	3	4	5	6	7	8	9	Yhteensä	Ranch vaikutelma	Tulos
VP												
SP												
VP												
SP												
VP												
SP												
VP												
SP												
VP												
SP												
VP												
SP												
VP												
SP												
Tuomarin allekirjoitus						Kehäsihteerin allekirjoitus						

LÄNNENRATSASTUKSEN ARVOSTELUPÖYTÄKIRJA

Kilpailu															
Järjestävä seura					Kilp.taso			Aika			Paikka				
Luokka		Laji				Ohjelma			Tuomari						
Suorituspisteet -1½ erittäin heikko, -1 heikko, -½ heikohko, 0 keskitasoinen, +½ hyvä, +1 erittäin hyvä, +1½ erinomainen VP= virhepisteet SP= suorituspisteet															
		1	2	3	4	5	6	7	8	9	10	11	12		
Lähtönro													Yhteensä	Suoritus- ja virhepisteet yhteensä	Sijoitus
	VP														
	SP														
	VP														
	SP														
	VP														
	SP														
	VP														
	SP														
	VP														
	SP														
	VP														
	SP														
Tuomarin allekirjoitus							Kehäsihteerin allekirjoitus								

LÄNNENRATSASTUKSEN ARVOSTELUPÖYTÄKIRJA

Kilpailu																	
Järjestävä seura					Kilp.taso			Aika			Paikka						
Luokka		Laji				Ohjelma			Tuomari								
Suoritus pisteet -1½ erittäin heikko, -1 heikko, -½ heikohko, 0 keskitasoinen, +½ hyvä, +1 erittäin hyvä, +1½ erinomainen Ranch vaikutelma arvostellaan myös välillä -1½ – +1½ VP= virhepisteet SP= suoritus pisteet																	
Lähtöno																	
1 2 3 4 5 6 7 8 9 10 11 12 13 14 15																	
														Yhteensä		Ranch vaikutelma	Tulos
VP																	
SP																	
VP																	
SP																	
VP																	
SP																	
VP																	
SP																	
VP																	
SP																	
VP																	
SP																	
VP																	
SP																	
VP																	
SP																	
Tuomarin allekirjoitus								Kehäsihteerin allekirjoitus									

10. TUOMARIKORTTI

Kilpailu: _____

Paikka ja pvm: _____

Luokka: _____

Sijoitusjärjestys (kilpailunumero)

- | | |
|----------|-----------|
| 1) _____ | 9) _____ |
| 2) _____ | 10) _____ |
| 3) _____ | 11) _____ |
| 4) _____ | 12) _____ |
| 5) _____ | 13) _____ |
| 6) _____ | 14) _____ |
| 7) _____ | 15) _____ |
| 8) _____ | 16) _____ |

Tuomarin allekirjoitus ja nimenselvennys

Kilpailu: _____

Paikka ja pvm: _____

Luokka: _____

Sijoitusjärjestys (kilpailunumero)

- | | |
|----------|-----------|
| 1) _____ | 9) _____ |
| 2) _____ | 10) _____ |
| 3) _____ | 11) _____ |
| 4) _____ | 12) _____ |
| 5) _____ | 13) _____ |
| 6) _____ | 14) _____ |
| 7) _____ | 15) _____ |
| 8) _____ | 16) _____ |

Tuomarin allekirjoitus ja nimenselvennys

Kilpailu: _____

Paikka ja pvm: _____

Luokka: _____

Sijoitusjärjestys (kilpailunumero)

- | | |
|----------|-----------|
| 1) _____ | 9) _____ |
| 2) _____ | 10) _____ |
| 3) _____ | 11) _____ |
| 4) _____ | 12) _____ |
| 5) _____ | 13) _____ |
| 6) _____ | 14) _____ |
| 7) _____ | 15) _____ |
| 8) _____ | 16) _____ |

Tuomarin allekirjoitus ja nimenselvennys

Kilpailu: _____

Paikka ja pvm: _____

Luokka: _____

Sijoitusjärjestys (kilpailunumero)

- | | |
|----------|-----------|
| 1) _____ | 9) _____ |
| 2) _____ | 10) _____ |
| 3) _____ | 11) _____ |
| 4) _____ | 12) _____ |
| 5) _____ | 13) _____ |
| 6) _____ | 14) _____ |
| 7) _____ | 15) _____ |
| 8) _____ | 16) _____ |

Tuomarin allekirjoitus ja nimenselvennys